

Küschall® Compact

Užsakymą pateikite technika@teida.lt arba info@teida.lt
Tel. nr. 8 614 41583
Daugiau informacijos svetainėje www.teida.lt



Compact



Data:

Užsakymo numeris:

Užsakovas:



- Aliuminio rėmas su hidroformuotais vamzdžiais
- Galimas su fiksuota arba reguliuojama nugaros atrama
- Maksimalus naudotojo svoris: 130 kg
- Sukomplektuoto vežimėlio svoris: nuo 10.5 kg (reguliuojamos nugaros atramos) arba 9.6 kg (fiksuotos nugaros atramos)
- Transportuojamo vežimėlio svoris: nuo 7.8 kg (reguliuojamos nugaros atramos) ir 6.7 kg (fiksuotos nugaros atramos)

Gamintojas pasilieka teisę visiems matavimams taikyti +/- 10 mm paklaidą. Taip pat nesuderinamumo atveju atlikti techninius pakeitimus be išankstinio įspėjimo.

Pažymėkite savo pasirinkimą „X“ užsakymo formoje ◆ Standartinė komplektacija ○ Nemokama galimybė pasirinkti

KODAS	APRAŠYMAS	NC : nesuderinamumas NC : 9999 = nesuderinama su pasirinkimu 9999	Eurai	
DCA0100	<input type="checkbox"/> Küschall® Compact® - fiksuota nugaros atrama		2 695,73	 0120
DCA0110	<input type="checkbox"/> Küschall® Compact® - reguliuojamo kampo nugaros atrama	NC : 2120	2 851,18	
DCA0120	<input type="checkbox"/> Küschall® Compact® - nulenkiama reguliuojamo kampo nugaros atrama	NC : 1615, 1620, 1625, 2120, 2180, 2430	2 904,27	



SPECIALUS UŽSAKYMAS

DCA0000	<input type="checkbox"/> Myküşchall specialus užsakymas		Pagal prašymą
---------	---	--	---------------

POZICIONAVIMO DALIŲ RINKINYS

DCA0220	<input type="checkbox"/> Laikysenos ir spaudimo mažinimo paketas Libra: Matrx Libra pasėstas (DCA2720) Matrx MX2 nugaros atrama (DCA2300 iki DCA2315) Bodypoint Evoflex diržas (DCA7810 iki DCA7830) Pasirinkite nugaros ir diržo dydį žemiau šioje užsakymo formoje!	SW (sėdynės plotis) 360 mm įmanomas tik su SD (sėdynės gyliu) 400/420mm (NC : 1300, 1305, 1310, 1315, 1350, 1355, 1400, 1405, 1415, 1425, 7230)	1222,23	Sutaupykite 15% pasirinkę šį rinkinį, t.y. €277,53
DCA0230	<input type="checkbox"/> Laikysenos ir spaudimo mažinimo paketas Libra/Elite E2: Matrx Libra pasėstas (DCA2720) Matrx Elite/Elite Deep E2 nugaros atrama (DCA2320 iki DCA2350) Bodypoint Evoflex diržas (DCA7810 iki DCA7830) Pasirinkite nugaros ir diržo dydį žemiau šioje užsakymo formoje!	SW 360 mm įmanomas tik su SD 400/420mm (NC : 1300, 1305, 1310, 1315, 1400, 1405, 1415, 1425, 7230)	910,24	Sutaupykite 10% by pasirinkę šį rinkinį, t.y. €106,70

SĖDĖJIMO PARINKTYS

Priekinė rėmo dalis (pakojai)					
DCA1100	<input type="checkbox"/> Nusukami į šoną, standartiniai	NC : 1900, 1902, 3040, 3140		◆	
DCA1110	<input type="checkbox"/> Fiksuoti, 70°	NC : 1700 to 1730, 1805		○	
DCA1120	<input type="checkbox"/> Fiksuoti, 80° Minimalus sėdėjimo kampas (priekinė sėdynės dalis iki žemės to rstf) is 40 mm with 5"front wheels	NC : 1700 to 1730, 1805, 1962, 5550, 5600, 5650	117,54		Ištraukiami
DCA1130	<input type="checkbox"/> Fiksuotas siaurėjantis rėmas, kampas 70° Papildomas pristatymo laikas + 10 dienų	NC : 1300, 1305, 1700 to 1730, 1805	132,70		
DCA1140	<input type="checkbox"/> Fiksuotas siaurėjantis rėmas, kampas 80° Minimalus sėdėjimo kampas (fstf iki rstf) 30 mm Papildomas pristatymo laikas + 10 dienų	NC : 1300, 1305, 1700 to 1730, 1805, 1962, 5550, 5600, 5650	132,70		Fiksuoti

Sėdynės plotis (SW) (plotis nuo 280 iki 420 mm: viengubas kryžiaivimas / plotis nuo 440 iki 500 mm: dvigubas kryžiaivimas)							
DCA1300	<input type="checkbox"/>	280 mm	DCA1305	<input type="checkbox"/>	300 mm	NC : 2210, Matrx nugaros atramos, Matrx ir Classic Visco pasėstai, 2490, 2860 L.280 mm, 3020, 3030, 3120, 3130, 3260, 6000, 6010, 8450	○
DCA1310	<input type="checkbox"/>	320 mm	DCA1315	<input type="checkbox"/>	340 mm	NC : nugaros atramos Matrx, pasėstai Matrx and Classic Visco, 2490, 3020, 3030, 3120, 3130, 3260, 6000, 6010, 8450	○
DCA1320	<input type="checkbox"/>	360 mm				NC : 2364, 2366, 2368, 2370, 2372, 2490, 2710, 2742, 2744, 2746, 2748, 3020, 3030, 3120, 3130	○
DCA1325	<input type="checkbox"/>	380 mm				NC : 2366, 2368, 2370, 2372, 2490 2742, 2744, 3020, 3030, 3120, 3130	○
DCA1330	<input type="checkbox"/>	400 mm				NC : 2360, 2366, 2368, 2370, 2372, 2744	○
DCA1335	<input type="checkbox"/>	420 mm				NC : 2360, 2362, 2368, 2370, 2372, 2746	○
DCA1340	<input type="checkbox"/>	440 mm				NC : 2360, 2362, 2364, 2370, 2372, 2740, 2742	○
DCA1345	<input type="checkbox"/>	460 mm				NC : 2360, 2362, 2364, 2372, 2740, 2742, 2744	○
DCA1350	<input type="checkbox"/>	480 mm				NC : 2300, 2305, 2310, 2315, 2345, 2360, 2362, 2364, 2366, 2740, 2742, 2744	○
DCA1355	<input type="checkbox"/>	500 mm				NC : 2210, 2300, 2305, 2310, 2315, 2345, 2360, 2362, 2364, 2366, 2368, 2740, 2742, 2744, 2746	○
Sėdynės gylis (SD) (Važiuklė pritaikyta sėdynės gyliui nuo 380 mm gylio (viengubas kryžiaivimas) ir nuo 400 mm gylio (dvigubas kryžiaivimas))							
DCA1400	<input type="checkbox"/>	320 mm	DCA1405	<input type="checkbox"/>	340 mm	NC : 2155, 2160, Matrx pasėstai ir Classic Visco, 2860, 2910, 5650	○
DCA1415	<input type="checkbox"/>	360 mm				NC : 2710, 2720, 2730, 2742, 2744, 2746, 2748, 2860, 5650	○
DCA1425	<input type="checkbox"/>	380 mm				NC : 2720, 2730, 2744, 5650	○
DCA1435	<input type="checkbox"/>	400 mm				NC : 2744	◆
DCA1445	<input type="checkbox"/>	420 mm					○
DCA1460	<input type="checkbox"/>	440 mm				NC : 2740, 2742	○
DCA1470	<input type="checkbox"/>	460 mm				NC : 2740, 2742, 2744	○
DCA1480	<input type="checkbox"/>	480 mm				NC : 2740, 2742, 2744, 2746, 2748	○
DCA1490	<input type="checkbox"/>	500 mm				NC : 2710, 2740, 2742, 2744, 2746, 2748	○
Nugaros atramos aukštis (BH) (Aukštis nuo 300 iki 330 mm, NC su nulenkiama reguliuojamo kampo nugaros atrama)							
DCA1600	<input type="checkbox"/>	Nugaros atramos aukštis pagal pasirinktą "Matrx" nugaros atramą				NC : 2120, 2200, 2210, 2220, 2230, 2595	○
DCA1615	<input type="checkbox"/>	300 mm	DCA1620	<input type="checkbox"/>	315 mm	NC : 2240, 2595, 7600	○
DCA1625	<input type="checkbox"/>	330 mm	DCA1630	<input type="checkbox"/>	345 mm	NC : 2240, 2595, 7600	○
DCA1635	<input type="checkbox"/>	360 mm				NC : 2240, 2595, 7600	○
DCA1640	<input type="checkbox"/>	375 mm				NC : 2240, 2595, 7600	◆
DCA1645	<input type="checkbox"/>	390 mm				NC : 2240, 2595, 7600	○
DCA1650	<input type="checkbox"/>	405 mm	DCA1655	<input type="checkbox"/>	420 mm	NC : 2240	○
DCA1660	<input type="checkbox"/>	435 mm	DCA1665	<input type="checkbox"/>	450 mm	NC : 2240	○
DCA1670	<input type="checkbox"/>	465 mm	DCA1675	<input type="checkbox"/>	480 mm	NC : 2240	○
DCA1680	<input type="checkbox"/>	495 mm	DCA1685	<input type="checkbox"/>	510 mm	NC : 2240	○

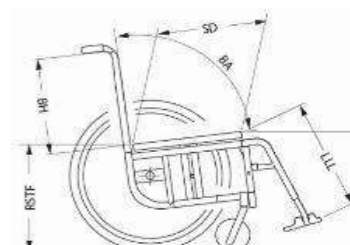
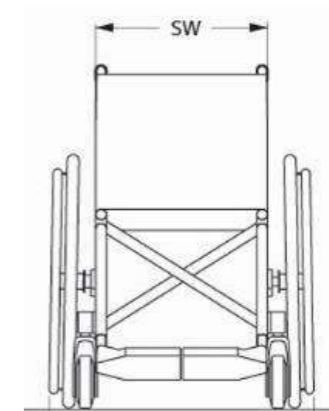

Priekinės sėdynės aukštis nuo grindų (FSTF) - žr. 3 lentelę matavimo lapo pabaigoje				
DCA1700	<input type="checkbox"/>	370 mm	NC : 1810 to 1870, 1932 to 1962, 3030, 3130, 6410, 6420, 7600	○
DCA1705	<input type="checkbox"/>	380 mm	NC : 1815 to 1870, 1934 to 1962, 3030, 3130, 6410, 6420, 7600	○
DCA1710	<input type="checkbox"/>	390 mm	NC : 1820 to 1870, 1936 to 1962, 3030, 3130, 6410, 6420, 7600	○
DCA1715	<input type="checkbox"/>	400 mm	NC : 1825 to 1870, 1938 to 1962, 3030, 3130, 6410, 6420, 7600	○
DCA1720	<input type="checkbox"/>	410 mm	NC : 1830 to 1870, 1940 to 1962, 3030, 3130	○
DCA1725	<input type="checkbox"/>	420 mm	NC : 1835 to 1870, 1942 to 1962	○
DCA1730	<input type="checkbox"/>	430 mm	NC : 1840 to 1870, 1944 to 1962	○
DCA1735	<input type="checkbox"/>	440 mm	NC : 1845 to 1870, 1946 to 1962	○
DCA1740	<input type="checkbox"/>	450 mm	NC : 1850 to 1870, 1948 to 1962	○
DCA1745	<input type="checkbox"/>	460 mm	NC : 1855 to 1870, 1950 to 1962	○
DCA1750	<input type="checkbox"/>	470 mm	NC : 1860 to 1870, 1952 to 1962	○
DCA1755	<input type="checkbox"/>	480 mm	NC : 1805, 1865, 1870, 1954 to 1962	○
DCA1760	<input type="checkbox"/>	490 mm	NC : 1805, 1810, 1956 to 1962	○
DCA1765	<input type="checkbox"/>	500 mm	NC : 1805, 1810, 1815, 1958 to 1962	◆
DCA1770	<input type="checkbox"/>	510 mm	NC : 1805 to 1820, 1960, 1962	○
DCA1775	<input type="checkbox"/>	520 mm	NC : 1805 to 1825, 1962	○
DCA1780	<input type="checkbox"/>	530 mm	NC : 1805 to 1830	○
<p>Galinės sėdynės aukštis nuo grindų (RSTF)</p> <p>Su fiksuotais laikikliais 70° kampu, FSTF - 100 mm < RSTF < FSTF - 0 mm</p> <p>Su fiksuotais stiebeliais 80° kampu, FSTF - 100 mm < RSTF < FSTF - 30 mm</p> <p>Su 70° ir 80° ištraukiamais laikikliais, FSTF - 100 mm < RSTF < FSTF - 0 mm</p>				
DCA1805	<input type="checkbox"/>	370 mm	Tik su 22" ratais ir sulankstomu rėmu	○
DCA1810	<input type="checkbox"/>	380 mm	NC : 6410, 6420, 6430	○
DCA1815	<input type="checkbox"/>	390 mm	DCA1820 <input type="checkbox"/> 400 mm	○
DCA1825	<input type="checkbox"/>	410 mm	NC : 6420, 6430	○
DCA1830	<input type="checkbox"/>	420 mm	DCA1835 <input type="checkbox"/> 430 mm	○
DCA1840	<input type="checkbox"/>	440 mm	DCA1845 <input type="checkbox"/> 450 mm	○
DCA1850	<input type="checkbox"/>	460 mm		◆
DCA1855	<input type="checkbox"/>	470 mm		○
DCA1860	<input type="checkbox"/>	480 mm	DCA1865 <input type="checkbox"/> 490 mm	○
DCA1870	<input type="checkbox"/>	500 mm	NC : 6400, 6410	○
<p>Apatinės kojos ilgis (LLL) (priklausomai nuo komplektacijos, kojų atramos gali būti montuojamos aukštai) - žr. 1 lentelę.</p> <p>Su ištraukiamais ir fiksuotais laikikliais 70° kampu, LLL max = FSTF - 20 mm</p> <p>Su ištraukiamais ir fiksuotais laikikliais 80° kampu, LLL max = FSTF - 30 mm</p> <p>Kai kojų atrama yra 75° padėtyje, LLL max = FSTF - 40 mm and LLL min = 380 mm</p> <p>Kai kojų atrama yra 60° padėtyje, LLL max = FSTF and LLL min = 380 mm</p>				
DCA1900	<input type="checkbox"/>	200 mm	NC : 3030, 3130	○
DCA1902	<input type="checkbox"/>	210 mm	NC : 3030, 3130	○
DCA1904	<input type="checkbox"/>	220 mm	DCA1906 <input type="checkbox"/> 230 mm	○
DCA1908	<input type="checkbox"/>	240 mm	DCA1910 <input type="checkbox"/> 250 mm	○
DCA1912	<input type="checkbox"/>	260 mm	DCA1914 <input type="checkbox"/> 270 mm	○
DCA1916	<input type="checkbox"/>	280 mm	DCA1918 <input type="checkbox"/> 290 mm	○
DCA1920	<input type="checkbox"/>	300 mm	DCA1922 <input type="checkbox"/> 310 mm	○
DCA1924	<input type="checkbox"/>	320 mm	DCA1926 <input type="checkbox"/> 330 mm	○
DCA1928	<input type="checkbox"/>	340 mm	DCA1930 <input type="checkbox"/> 350 mm	○
DCA1932	<input type="checkbox"/>	360 mm	DCA1934 <input type="checkbox"/> 370 mm	○
DCA1936	<input type="checkbox"/>	380 mm	DCA1938 <input type="checkbox"/> 390 mm	○
DCA1940	<input type="checkbox"/>	400 mm	DCA1942 <input type="checkbox"/> 410 mm	○
DCA1944	<input type="checkbox"/>	420 mm		○
DCA1946	<input type="checkbox"/>	430 mm		◆
DCA1948	<input type="checkbox"/>	440 mm	DCA1950 <input type="checkbox"/> 450 mm	○
DCA1952	<input type="checkbox"/>	460 mm	DCA1954 <input type="checkbox"/> 470 mm	○
DCA1956	<input type="checkbox"/>	480 mm	DCA1958 <input type="checkbox"/> 490 mm	○
DCA1960	<input type="checkbox"/>	500 mm		○
DCA1962	<input type="checkbox"/>	510 mm	NC : 3000, 3100, 3010, 3110	○

SVARBU:
Priklausomai nuo pasirinkto sėdynės aukščio ir priekinių ratų skersmens: komplektacija su hemi arba standartinė važiuokle ir su aukštu tvirtinimu arba be jo - žr. 3 lentelę matavimo lapo pabaigoje.

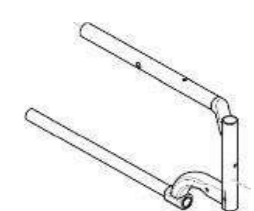

Hemi rėmas

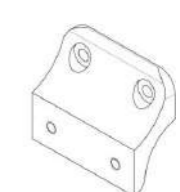

Aukštas tvirtinimas

Galinio rato diametras / RSTF
22": 370 - 470mm
24": 390 - 490mm
25": 420 - 500mm
26": 420 - 500mm

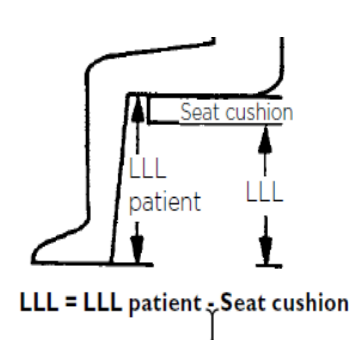

NUGAROS ATRAMOS TIPAS

Nugaros atramos vamzdis				
DCA2120	<input type="checkbox"/>	Fiksuota nugaros atrama su 7°išlenkimu	NC : Matrx nugaros atramos	52,13
Nugaros atramos kampas, reguliuojamas varžtais, atsižvelgiant į sėdynę (BA) (tik jei pasirinkta 0110 arba 0120 / su atlenkiamu atlošu tik 2 reguliavimo diapazonai: 82° iki 90° arba 94° iki 98°) (Kampas matuojamas sėdynės atžvilgiu)				
DCA2155	<input type="checkbox"/>	82°	DCA2160 <input type="checkbox"/> 86°	○
DCA2165	<input type="checkbox"/>	90°		◆
DCA2170	<input type="checkbox"/>	94°	DCA2175 <input type="checkbox"/> 98°	○
DCA2180	<input type="checkbox"/>	102°	NC : Nulenkiamą nugaros atrama	○
Nugaros atramos apmušalai				
DCA2200	<input type="checkbox"/>	Standartiniai apmušalai	NC : 2300 to 2357, 2400, 2430, 2595	◆
DCA2210	<input type="checkbox"/>	Lengvi apmušalai (siuvama rankomis, erdvi, apsauganti nuo prakaito)	NC : 2300 to 2357, 2430, 2595	178,20
DCA2220	<input type="checkbox"/>	Reguliuojamo įtempimo juodi apmušalai su lipinamomis juostomis	NC : 2300 to 2357	33,08
DCA2230	<input type="checkbox"/>	Aero apmušalai, įtempimas reguliuojamas lipinamomis juostomis	NC : 2300 to 2357	258,77
DCA2240	<input type="checkbox"/>	Be nugaros apmušalų, privaloma, jei užsakomas "Matrx" atlošas	NC : 2430, 2595	○
Matrx nugaros atramos – nurodytas nugaros atramos aukštis. Liemens atramas ir visus priedus rasite "Matrx" matavimo lapel!				
DCA2300	<input type="checkbox"/>	Matrx MX2, aukštis 150 mm su greito atlaisvinimo įranga	NC : SW > 460 mm and SW < 360 mm, 2370, 2372, 2490	927,01
DCA2305	<input type="checkbox"/>	Matrx MX2, aukštis 230 mm su greito atlaisvinimo įranga	NC : SW > 460 mm and SW < 360 mm, 2370, 2372, 2490	927,01
DCA2310	<input type="checkbox"/>	Matrx MX2, aukštis 305 mm su greito atlaisvinimo įranga	NC : SW > 460 mm and SW < 360 mm, 2370, 2372, 2490	927,01
DCA2315	<input type="checkbox"/>	Matrx MX2, aukštis 405 mm su greito atlaisvinimo įranga	NC : SW > 460 mm and SW < 360 mm, 2370, 2372, 2490	927,01
DCA2316	<input type="checkbox"/>	Elite Deep E2, aukštis 160 mm su mini rinkinio montavimo įranga	NC : SW < 360 mm, 2490	500,47
DCA2317	<input type="checkbox"/>	Elite Deep E2, aukštis 210 mm su mini rinkinio montavimo įranga	NC : SW < 360 mm, 2490	500,47
DCA2318	<input type="checkbox"/>	Elite Deep E2, aukštis 260 mm su mini rinkinio montavimo įranga	NC : SW < 360 mm, 2490	500,47
DCA2320	<input type="checkbox"/>	Elite Deep E2, aukštis 310 mm su mini rinkinio montavimo įranga	NC : SW < 360 mm, 2490	500,47
DCA2322	<input type="checkbox"/>	Elite Deep E2, aukštis 360 mm su mini rinkinio montavimo įranga	NC : SW < 360 mm, 2490	500,47
DCA2325	<input type="checkbox"/>	Elite Deep E2, aukštis 410 mm su mini rinkinio montavimo įranga	NC : SW < 360 mm, 2490	500,47
DCA2330	<input type="checkbox"/>	Elite Deep E2, aukštis 460 mm su mini rinkinio montavimo įranga	NC : SW < 360 mm, 2490	500,47
DCA2331	<input type="checkbox"/>	Elite Deep E2, aukštis 510 mm su mini rinkinio montavimo įranga	NC : SW < 360 mm, 2490	500,47
DCA2332	<input type="checkbox"/>	Elite E2, aukštis 160 mm su mini rinkinio montavimo įranga	NC : SW < 360 mm, 2490	500,47
DCA2334	<input type="checkbox"/>	Elite E2, aukštis 210 mm su mini rinkinio montavimo įranga	NC : SW < 360 mm, 2490	500,47
DCA2335	<input type="checkbox"/>	Elite E2, aukštis 260 mm su mini rinkinio montavimo įranga	NC : SW < 360 mm, 2490	500,47
DCA2340	<input type="checkbox"/>	Elite E2, aukštis 310 mm su mini rinkinio montavimo įranga	NC : SW < 360 mm, 2490	500,47
DCA2345	<input type="checkbox"/>	Elite E2, aukštis 360 mm su mini rinkinio montavimo įranga	NC : SW > 460 mm and SW < 360 mm, 2490	500,47
DCA2350	<input type="checkbox"/>	Elite E2, aukštis 410 mm su mini rinkinio montavimo įranga	NC : SW < 360 mm, 2490	500,47
DCA2355	<input type="checkbox"/>	Elite E2, aukštis 460 mm su mini rinkinio montavimo įranga	NC : SW < 360 mm, 2490	500,47
DCA2357	<input type="checkbox"/>	Elite E2, aukštis 510 mm su mini rinkinio montavimo įranga	NC : SW < 360 mm, 2490	500,47



2120

MX2: tik 140g daugiau nei reguliuojamo įtempimo nugaros atrama



2300, 2305, 2310, 2315









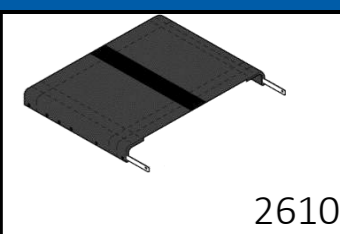

2316 to 2331



2332 to 2357

Matrix nugaros atramos plotis - žr. 4 lentelę matavimo lapo pabaigoje				
DCA2360	<input type="checkbox"/>	360 mm - orientacinis krūtinės plotis 265 mm		○
DCA2362	<input type="checkbox"/>	380 mm - orientacinis krūtinės plotis 290 mm		○
DCA2364	<input type="checkbox"/>	410 mm - orientacinis krūtinės plotis 315 mm		○
DCA2366	<input type="checkbox"/>	430 mm - orientacinis krūtinės plotis 340 mm		○
DCA2368	<input type="checkbox"/>	460 mm - orientacinis krūtinės plotis 370 mm		○
DCA2370	<input type="checkbox"/>	480 mm - orientacinis krūtinės plotis 390 mm		○
DCA2372	<input type="checkbox"/>	510 mm - orientacinis krūtinės plotis 420 mm		○
Stūmimo rankenos				
DCA2400	<input type="checkbox"/>	Be stūmimo rankenų	NC : 2490	○
DCA2410	<input type="checkbox"/>	Fiksuotos stūmimo rankenos, trumpos	NC : 2490, 6580	○
DCA2420	<input type="checkbox"/>	Fiksuotos stūmimo rankenos, ilgos		◆
DCA2430	<input type="checkbox"/>	Reguliuojamo aukščio, komplektas	NC : 2490, 3520, 3620	212,32
DCA2440	<input type="checkbox"/>	Reguliuojamo aukščio, integruotos	NC : 2490, 2595	254,03
DCA2450	<input type="checkbox"/>	Nulenkiamos stūmimo rankenos	NC : 2490, 2595, 6580	213,27
Galvos atrama				
DCA2490	<input type="checkbox"/>	Galvos atrama su šoniniu reguliavimu ir reguliuojamomis ausų pagalvėlėmis - komplektuojama su atlošo reguliavimu	NC : 2595, 6580	168,72
Nugaros atramos stabilizavimo strypas				
DCA2595	<input type="checkbox"/>	Nugaros atramos stabilizavimo strypas, atlenkiamas ir nuimamas	NC : BH ≤ 390 mm	151,66
Sėdynės apmušalai				
DCA2610	<input type="checkbox"/>	Standartiniai sėdynių apmušalai su 1 centrine diržų tvirtinimo juosta (minkšta)		◆
DCA2620	<input type="checkbox"/>	Sėdynės apmušalai su 1 centrine (minkšta) ir 2 šoninėmis diržų tvirtinimo juostomis (šiurkštus)		37,91
SĖDYNĖS				
Pasėstai				
DCA2700	<input type="checkbox"/>	STANDARTINIS PASĖSTAS, 60 MM DVIGUBO PUTPLASČIO SU VISCOZĖS VIRŠUTINE DALIMI	NC : 2810, 2820, 2830, 2840, 2850	101,42
DCA2710	<input type="checkbox"/>	MATRIX FLO-TECH LITE PASĖSTAS	NC : 2810, 2820, 2830, 2840, 2850	118,48
DCA2720	<input type="checkbox"/>	MATRIX LIBRA PASĖSTAS, JUODAS LYGUS UŽVALKALAS	NEGALIMAS SU SW ≤ 340 MM & SD ≤ 380 MM SW 360 MM GALIMAS TIK SU SD 400/420MM	293,84
DCA2730	<input type="checkbox"/>	MATRIX VI PASĖSTAS, JUODAS LYGUS UŽVALKALAS	PAPILDOMAS PARENGIMO LAIKAS + 7 DIENOS	293,84
DCA2740	<input type="checkbox"/>	CLASSIC VISCO PASĖSTAS 375 X 400 MM TIK IKI 50 KG SVERIANTIEMS NAUDOTOJAMS	NC : 2810, 2820, 2830, 2840, 2850	76,78
DCA2742	<input type="checkbox"/>	CLASSIC VISCO PASĖSTAS 405 X 400 MM TIK IKI 100 KG SVERIANTIEMS NAUDOTOJAMS	NC : 2810, 2820, 2830, 2840, 2850	65,40
DCA2744	<input type="checkbox"/>	CLASSIC VISCO PASĖSTAS 430 X 430 MM TIK IKI 100 KG SVERIANTIEMS NAUDOTOJAMS	NC : 2810, 2820, 2830, 2840, 2850	65,40
DCA2746	<input type="checkbox"/>	CLASSIC VISCO PASĖSTAS 455 X 400 MM TIK IKI 100 KG SVERIANTIEMS NAUDOTOJAMS	NC : 2810, 2820, 2830, 2840, 2850	76,78
DCA2748	<input type="checkbox"/>	KONTŪRINIS VISCO NG PASĖSTAS	NC : 2810, 2820, 2830, 2840, 2850	76,78



SĖDYNĖS PRIEDAI						
DCA2800	<input type="checkbox"/>	SĖDYNĖS KREPŠYS	81,52	 2800		
Matrx Libra pasėstų priedai						
DCA2810	<input type="checkbox"/>	SKYSČIŲ MAIŠELIS (PORA)	91,00	 2810		
DCA2820	<input type="checkbox"/>	SIAURĖJANČIŲ PLEIŠTŲ PORA	41,71	 2820		
DCA2830	<input type="checkbox"/>	ABDUKTORIUS (PRASKYRĖJAS)	47,39	 2830		
DCA2840	<input type="checkbox"/>	ŠONINIS PLEIŠTAS	41,71	 2840		
DCA2850	<input type="checkbox"/>	PRIEKINIS PLEIŠTAS	54,98	 2840		
Praskyrėjas						
DCA2860	<input type="checkbox"/>	SĖDYNĖS PRASKYRĖJAS	56,87	 2850		
SĖDYNĖS KREPŠYS						
DCA2910	<input type="checkbox"/>	DIDELIS KREPŠYS (TVIRTINAMAS PO SĖDYNE)	NC : SD ≤ 340 mm	61,61	 2860	
PAKOJAI IR PĖDŲ PLOKŠTELĖS						
NUSUKAMI J ŠONĄ PAKOJAI						
DEŠINYS PAKOJIS						
DCA3000	<input type="checkbox"/>	PAKOJIS, KAMPAS 70° PRIVALOMA KOJŲ ATRAMA	NC : 3110	◆		
DCA3010	<input type="checkbox"/>	PAKOJIS, KAMPAS 80° PRIVALOMA KOJŲ ATRAMA	NC : 3100, 5650	○		
DCA3020	<input type="checkbox"/>	AMPUTUOTOS KOJOS ATRAMA	NC : 3280, 3300, 3305, 3310	274,88		
DCA3030	<input type="checkbox"/>	REGULIUOJAMO KAMPO KOJŲ ATRAMA JŠKAITANT KAMPU, PLOČIU IR GYLIU REGULIUOJAMĄ PLASTIKINĘ KOJŲ PLOKŠTĘ	NC : 3280, 3300, 3305, 3310	100,25		3000 / 3100
DCA3040	<input type="checkbox"/>	BE KOJŲ ATRAMŲ, TIK SU FIKSUOTU RĖMU		○		
KAIRYS PAKOJIS						
DCA3100	<input type="checkbox"/>	PAKOJIS, KAMPAS 70° PRIVALOMA KOJŲ ATRAMA		◆		
DCA3110	<input type="checkbox"/>	PAKOJIS, KAMPAS 80° PRIVALOMA KOJŲ ATRAMA	NC : 5650	○		
DCA3120	<input type="checkbox"/>	AMPUTUOTOS KOJOS ATRAMA	NC : 3280, 3300, 3305, 3310	274,88		
DCA3130	<input type="checkbox"/>	REGULIUOJAMO KAMPO KOJŲ ATRAMA JŠKAITANT KAMPU, PLOČIU IR GYLIU REGULIUOJAMĄ PLASTIKINĘ KOJŲ PLOKŠTĘ	NC : 3280, 3300, 3305, 3310	100,25		3020 / 3120
DCA3140	<input type="checkbox"/>	BE KOJŲ ATRAMŲ, TIK SU FIKSUOTU RĖMU		○		
PĖDŲ PLOKŠTELĖS						
DCA3260	<input type="checkbox"/>	2 DALIŲ, UŽLENKIAMOS, PLASTIKINĖS	NEJMANOMA SU SW < 340 MM, LLL < 260MM, SUSIAURINTAS RĖMAS SW < 380 MM	◆		
DCA3270	<input type="checkbox"/>	2 DALIŲ, REGULIUOJAMAS KAMPAS IR GYLIS, ANGLIES PLUOŠTO	NC : 3310	311,85		
DCA3280	<input type="checkbox"/>	1 DALIES, UŽLENKIAMA, ANGLIES PLUOŠTO PLOKŠTELĖ, REGULIUOJAMAS KAMPAS IR GYLIS	NEJMANOMA SU LLL < 300 MM, NC: 3310	329,86		
PĖDŲ IR KOJŲ PRILAIKYMAS						
DCA3300	<input type="checkbox"/>	BLAUZDOS DIRŽAS, TVIRTINAMAS ANT RĖMO		◆		
DCA3305	<input type="checkbox"/>	BLAUZDOS DIRŽAS SU LAIKIKLIU		76,78		
DCA3310	<input type="checkbox"/>	KULNŲ DIRŽAI		72,99		

ŠONINĖS APSAUGOS				
DRABUŽIŲ APSAUGOS, PURVASARGIAI				
DCA3400	<input type="checkbox"/>	ECONOMY DRABUŽIŲ APSAUGOS, FIKSUOTOS	NC : 3500, 3510, 3530, 3540, 3600, 3610, 3630, 3640, 7600, 8450	◆
DCA3405	<input type="checkbox"/>	ECONOMY DRABUŽIŲ APSAUGOS, NUIMAMOS	NC : 3500, 3510, 3530, 3540, 3550, 3600, 3610, 3630, 3640, 7600, 8450	○
DCA3410	<input type="checkbox"/>	ANGLIES PLUOŠTO DRABUŽIŲ APSAUGOS, FIKSUOTOS	NC : 3500, 3510, 3530, 3540, 3600, 3610, 3630, 3640, 7600, 8450	167,77
DCA3425	<input type="checkbox"/>	ECONOMY PURVASARGIAI, FIKSUOTI	NC : 3500, 3510, 3530, 3540, 3600, 3610, 3630, 3640, 6000, 6010, 6140, 6150, 6580, 7600, 8450	○
DCA3430	<input type="checkbox"/>	ANGLIES PLUOŠTO PURVASARGIAI, FIKSUOTI NEJMANOMI SU FSTF < 410 MM	NC : 3500, 3510, 3530, 3540, 3600, 3610, 3630, 3640, 6000, 6010, 6140, 6150, 6580, 6950, 7600, 8450, NC FSTF < 410 mm	223,70
DCA3440	<input type="checkbox"/>	ANGLIES PLUOŠTO PURVASARGIAI, NUIMAMI	NC : 3500, 3510, 3530, 3540, 3600, 3610, 3630, 3640, 6140, 6150, 8450	336,49
DCA3450	<input type="checkbox"/>	ECONOMY PURVASARGIAI, NUIMAMI	NC : 3500, 3510, 3530, 3540, 3600, 3610, 3630, 3640, 6140, 8450	○
DEŠINYS PORANKIS				
DCA3500	<input type="checkbox"/>	REGULIUOJAMO (SU ĮRANKIAIS) AUKŠČIO PORANKIS, NUIMAMAS, TRUMPAS, NEUŽSIFIKSUOJANTIS, ĮSKAITANT ANGLIES PLUOŠTO DRABUŽIŲ APSAUGĄ	NC : 6150	139,34
DCA3510	<input type="checkbox"/>	REGULIUOJAMO (SU ĮRANKIAIS) AUKŠČIO PORANKIS, NUIMAMAS, ILGAS, NEUŽSIFIKSUOJANTIS, ĮSKAITANT ANGLIES PLUOŠTO DRABUŽIŲ APSAUGĄ	NC : 6150	150,71
DCA3520	<input type="checkbox"/>	VAMZDINIS PORANKIS, NEUŽSIFIKSUOJANTIS, REGULIUOJAMO AUKŠČIO, NUIMAMAS, NUSUKAMAS Į ŠONĄ, PATOGIAI PAMINKŠTINTAS	NC : 6950, 8450	145,02
DCA3530	<input type="checkbox"/>	KÜSCHALL PORANKIS, REGULIUOJAMO AUKŠČIO, NUIMAMAS, NUSUKAMAS Į ŠONĄ, JUODI NEOPRENO APMUŠALAI	NC : 6130, 6140, 6150	185,78
DCA3540	<input type="checkbox"/>	KÜSCHALL HEMI PORANKIS, REGULIUOJAMO AUKŠČIO, NUIMAMAS, NUSUKAMAS Į ŠONĄ, JUODI HEMI NEOPRENO APMUŠALAI	NC : 6130, 6140, 6150, 8450	113,17
KAIRYS PORANKIS				
DCA3600	<input type="checkbox"/>	REGULIUOJAMO (SU ĮRANKIAIS) AUKŠČIO PORANKIS, NUIMAMAS, TRUMPAS, NEUŽSIFIKSUOJANTIS, ĮSKAITANT ANGLIES PLUOŠTO DRABUŽIŲ APSAUGĄ	NC : 6150	139,34
DCA3610	<input type="checkbox"/>	REGULIUOJAMO (SU ĮRANKIAIS) AUKŠČIO PORANKIS, NUIMAMAS, ILGAS, NEUŽSIFIKSUOJANTIS, ĮSKAITANT ANGLIES PLUOŠTO DRABUŽIŲ APSAUGĄ	NC : 6150	150,71
DCA3620	<input type="checkbox"/>	VAMZDINIS PORANKIS, NEUŽSIFIKSUOJANTIS, REGULIUOJAMO AUKŠČIO, NUIMAMAS, NUSUKAMAS Į ŠONĄ, PATOGIAI PAMINKŠTINTAS	NC : 6950, 8450	145,02
DCA3630	<input type="checkbox"/>	KÜSCHALL PORANKIS, REGULIUOJAMO AUKŠČIO, NUIMAMAS, NUSUKAMAS Į ŠONĄ, JUODI NEOPRENO APMUŠALAI	NC : 6130, 6140, 6150	185,78
DCA3640	<input type="checkbox"/>	KÜSCHALL HEMI PORANKIS, REGULIUOJAMO AUKŠČIO, NUIMAMAS, NUSUKAMAS Į ŠONĄ, JUODI HEMI NEOPRENO APMUŠALAI	NC : 6130, 6140, 6150, 8450	113,17
SPALVŲ PASIŪLA IR PRITAIKYMAS				
RĖMO SPALVA				
DCA4000	<input type="checkbox"/>	JUODA (SPACE BLACK) (RAL 9005)		○
DCA4010	<input type="checkbox"/>	TAMSAI PILKA (ANTHRACITE GREY) (RAL 7016)		○
DCA4020	<input type="checkbox"/>	BALTA (PURE WHITE) (RAL 9016)	NC : 4220	○
DCA4030	<input type="checkbox"/>	RAUDONA (CARMINE RED) (RAL 3002)		○
DCA4040	<input type="checkbox"/>	MĖLYNA (AZURE BLUE) (RAL 5017)		○
DCA4060	<input type="checkbox"/>	GELTONA (FLASHY YELLOW) (RAL 1016)		216,11
DCA4070	<input type="checkbox"/>	VIOLETINĖ (ATOMIC VIOLET)		216,11
DCA4100	<input type="checkbox"/>	BLIZGI JUODA (BLACK GLOSSY) (RAL 9005)		216,11
DCA4130	<input type="checkbox"/>	SIDABRINĖ (SILVER GREY) (RAL 9006)		216,11
DCA4140	<input type="checkbox"/>	MĖLYNA (ROYAL BLUE)		216,11
DCA4150	<input type="checkbox"/>	TAMSAI RAUDONA (RUBY RED) (RAL 3003)		216,11
DCA4170	<input type="checkbox"/>	ORANŽINĖ (DYNAMITE ORANGE)		216,11
DCA4180	<input type="checkbox"/>	ŽALIA (FOREST GREEN) (RAL 6029)		216,11
				PAPILDOMAS PARENGIMO LAIKAS +10 DIENŲ



3400



3440



3450



3500

3510

3600

3610

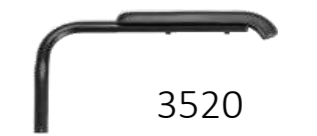

3520

3620









3530

3630



3540

3640

DCA4050	<input type="checkbox"/>	Speciali rėmo spalva (tik pagal užsakymą): - Gamybos laikas +10 dienų: kai spalva jau siūloma kitose "Invacare" neįgalųjų vežimėlių serijose. - Gamybos laikas +15 dienų: bet koks kitas pageidavimas (atsižvelgiant į galimybes) - nurodykite RAL numerį		473,92	 BOLD  TAG
LOGOTIPAI					
DCA4190	<input type="checkbox"/>	Didelis logotipas	NC : 4300, 4310	64,45	
DCA4195	<input type="checkbox"/>	Mažas logotipas	NC : 4200 to 4250	◆	
DIDELIO LOGOTIPO SPALVA					
DCA4200	<input type="checkbox"/>	JUODA (BLACK)		○	
DCA4210	<input type="checkbox"/>	TAMSIAI PILKA (DARK GREY)		○	
DCA4220	<input type="checkbox"/>	ŠVIESIAI PILKA (LIGHT GREY)		○	
DCA4230	<input type="checkbox"/>	RAUDONA (RED)		○	
DCA4240	<input type="checkbox"/>	MĒLYNA (BLUE)		○	
DCA4250	<input type="checkbox"/>	AUKSINĖ (GOLD)		○	
MAŽO LOGOTIPO SPALVA					
DCA4300	<input type="checkbox"/>	JUODA (BLACK)		○	
DCA4310	<input type="checkbox"/>	RAUDONA (RED)		○	
PRIEKINIAI RATUKAI					
DCA5050	<input type="checkbox"/>	4" EVERYDAY RATUKAI SU JUODA PADANGA		○	 5200 / 5250 / 5450 / 5500  5350 / 5550  5050 / 530
DCA5100	<input type="checkbox"/>	4" COMFORT RATUKAI SU JUODA PADANGA		○	
DCA5150	<input type="checkbox"/>	4" COMFORT RATUKAI SU JUODA PADANGA		75,83	
DCA5200	<input type="checkbox"/>	4" FROGLEGS RATUKAI SU JUODA STEBULE, JUODI		121,33	
DCA5250	<input type="checkbox"/>	4" FROGLEGS RATUKAI SU SIDABRINE STEBULE, JUODI		121,33	
DCA5300	<input type="checkbox"/>	5" EVERYDAY RATUKAI SU JUODA PADANGA		○	
DCA5350	<input type="checkbox"/>	5" COMFORT RATUKAI SU JUODA PADANGA		◆	
DCA5400	<input type="checkbox"/>	5" STAREC BLACK HUB, BLACK TYRE		103,32	
DCA5450	<input type="checkbox"/>	5" FROGLEGS RATUKAI SU JUODA STEBULE, JUODI		147,87	
DCA5500	<input type="checkbox"/>	5" FROGLEGS RATUKAI SU SIDABRINE STEBULE, JUODI		147,87	
DCA5550	<input type="checkbox"/>	6" COMFORT RATUKAI SU JUODA PADANGA		○	
DCA5600	<input type="checkbox"/>	6" PNEUMATINIAI (PILNAVIDURIAI)		38,86	
DCA5650	<input type="checkbox"/>	7" COMFORT RATUKAI SU JUODA PADANGA		38,86	
GALINIŲ RATŲ PASIRINKIMAI					
VIENOS RANKOS VALDYMO SISTEMA					
DCA6000	<input type="checkbox"/>	⚠ VIENOS RANKOS VALDYMO SISTEMA, DEŠINĖS PUSĖS (SU LENGVAI RATAIS IR 7 BAR SLĖGIO PADANGOMIS, ALIUMINIAIS STŪMIMO LANKAIS)	NC : 6040, 6130, 6140, 6150, 6300, 6400, 6420, 6430, 6500, 6510, 6520, 6550, 6580, 6680, 6840, 6900, 6910, 6950, 8650, 8680	690,05	
DCA6010	<input type="checkbox"/>	⚠ VIENOS RANKOS VALDYMO SISTEMA, KAIRĖS PUSĖS (SU LENGVAI RATAIS IR 7 BAR SLĖGIO PADANGOMIS, ALIUMINIAIS STŪMIMO LANKAIS)	NC : 6040, 6130, 6140, 6150, 6300, 6400, 6420, 6430, 6500, 6510, 6520, 6550, 6580, 6680, 6840, 6900, 6910, 6950, 8650, 8680	690,05	
GALINIŲ RATŲ FIKSACIJA					
DCA6020	<input type="checkbox"/>	STANDARTINĖ FIKSAFIJA	NC : 6140, 6150	◆	
DCA6040	<input type="checkbox"/>	GALINIO RATO PRAILGINIMAS	NC : 6100, 6580, 6950	134,60	
GALINIŲ RATŲ POZICIJA					
DCA6100	<input type="checkbox"/>	1-MA POZICIJA NUO PRIEKIO	NC : 6580, 6840	○	
DCA6110	<input type="checkbox"/>	2-A POZICIJA NUO PRIEKIO	NC : 6950	○	
DCA6120	<input type="checkbox"/>	3-IA POZICIJA NUO PRIEKIO		◆	
DCA6130	<input type="checkbox"/>	4-TA POZICIJA NUO PRIEKIO	NC : 6580, 6950	○	
DCA6140	<input type="checkbox"/>	5-TA POZICIJA NUO PRIEKIO		○	
DCA6150	<input type="checkbox"/>	6-TA POZICIJA NUO PRIEKIO		○	
GREITOJO ATLAISVINIMO AŠIS					
DCA6300	<input type="checkbox"/>	TETRA-CLIP	NC : 6550, 6580, 6950	143,13	 6300

GALINIŲ RATŲ DYDIS					
DCA6400	<input type="checkbox"/>	22"		NC : 6500, 6520, 6550, 6560, 6600, 6625, 6630, 6660, 6760, 6710, 6720, 6740, 6750, 6760, 6770, 6950	336,49
DCA6410	<input type="checkbox"/>	24"			◆
DCA6420	<input type="checkbox"/>	25"		NC : 6500, 6510, 6580, 6600, 6625, 6630, 6660, 6700, 6710, 6720, 6760, 6770, 6900, 6910, 6950	○
DCA6430	<input type="checkbox"/>	26"		NC : 6500, 6520, 6550, 6600, 6625, 6630, 6660, 6720, 6740, 6750, 6760, 6770, 6840, 6950	517,54
GALINIŲ RATŲ TIPAS					
DCA6500	<input type="checkbox"/>	24" ACTIVE RATAI (JUODI RATLANKIAI, STEBULĖ IR STIPINAI, ALIUMINIAI STŪMIMO LANKAI IR PILKA PADANGA)	24"	(NC : 6625, visi stūmimo lankai, visos stipinų apsaugos)	◆
DCA6510	<input type="checkbox"/>	KUSCHALL STAREC RATAI (JUODI RATLANKIAI, STEBULĖ IR KRYŽIUOTI STIPINAI, ALIUMINIAI STŪMIMO LANKAI IR PILKA PADANGA)	22", 24", 26"	NC : 6625	○
DCA6520	<input type="checkbox"/>	HIGH PERFORMANCE RATAI (JUODI RATLANKIAI, STAREC STEBULĖ, KRYŽIUOTI STIPINAI, ALIUMINIAI STŪMIMO LANKAI IR PILKA PADANGA)	24", 25"	NC : 6660	533,65
DCA6550	<input type="checkbox"/>	SPINERGY LXX RATAI (JUODI RATLANKIAI, STEBULĖ IR STIPINAI, ALIUMINIAI STŪMIMO LANKAI IR PILKA PADANGA)	24", 25"	NC : 6625, 6660, 6910	771,56
DCA6580	<input type="checkbox"/>	22", 24", 26" RATAI SU PALYDOVO BŪGNINIAIS STABDŽIAIS	22", 24", 25"	NC : 6950, 8680	518,48
GALINIŲ RATŲ PADANGOS					
DCA6600	<input type="checkbox"/>	MAXXIS LITE GUARD JUODOS PADANGOS (apsauga nuo pradūrimo)	24"		◆
DCA6620	<input type="checkbox"/>	PRIMO SENTINEL (apsauga nuo pradūrimo)	22", 24", 25", 26"		72,04
DCA6625	<input type="checkbox"/>	MAXXIS ALPHA PROTECT JUODOS PADANGOS (apsauga nuo pradūrimo)	24"	Su high performance ratais	72,04
DCA6630	<input type="checkbox"/>	MBL SPEEDLITE JUODOS PADANGOS (apsauga nuo pradūrimo)	24"		72,04
DCA6660	<input type="checkbox"/>	24" PILNAVIDURĖS JUODOS PADANGOS	24"	NC : 7230	72,04

Padangų dydis
LENCO PRIMO SENTINEL :
24" : 25-540
25" : 25-559
26" : 25-590
MAXXIS LIGHT GUARD / ALPHA PROTECT :
24" : 25-540
MBL SPEEDLITE :
24" : 25-540









6600 6620



6625 6630

6660

STŪMIMO LANKAI					
DCA6700	<input type="checkbox"/>	NESLIDŪS, MONT. 3 CM ATST., REG. IKI 4 CM		142,18	
DCA6710	<input type="checkbox"/>	PLIENINIAI, MONT. 3 CM ATST., REG. IKI 4 CM		113,74	6700 6710
DCA6720	<input type="checkbox"/>	TITANINIAI, MONT. 3 CM ATST., REG. IKI 4 CM		277,73	 6720
DCA6740	<input type="checkbox"/>	CARBOLIFE GEKKO, NESLIDŪS MONT. 3 CM ATST., REG. IKI 4 CM		373,46	
DCA6750	<input type="checkbox"/>	CARBOLIFE GEKKO S, NESLIDŪS, MONT. 3 CM ATST., REG. IKI 4 CM		373,46	6740
DCA6760	<input type="checkbox"/>	CARBOLIFE CURVE L SU ERGONOMIŠKU PROFILIU MONT. 3 CM ATST., REG. IKI 4 CM		282,46	
DCA6770	<input type="checkbox"/>	CARBOLIFE QUADRO, SU ERGONOMIŠKU PROFILIU MONT. 3 CM ATST., REG. IKI 4 CM		373,46	6790 6760
DCA6780	<input type="checkbox"/>	LENGVI ALIUMINIAI, PILKI, MONT. 3 CM ATST., REG. IKI 4 CM		◆	
DCA6790	<input type="checkbox"/>	LENGVI ALIUMINIAI, JUODI, MONT. 3 CM ATST., REG. IKI 4 CM		○	
GALINIŲ RATŲ POSVYRIO KAMPAS					
DCA6820	<input type="checkbox"/>	0°		◆	
DCA6840	<input type="checkbox"/>	3°	NC : 7230	○	
STIPINIŲ APSAUGOS					
DCA6900	<input type="checkbox"/>	22", 24", 26" PERMATOMOS		200,95	
DCA6910	<input type="checkbox"/>	22", 24", 26" JUODOS		200,95	
ALBER PRIEDAI					
DCA6950	<input type="checkbox"/>	LAIKIKLIS TWION IR E-MOTION M25 SU ALBER APSAUGA NUO APSIVERTIMO	Tik su 24" ratais. NC : 7500, 7510, 7520, 8100, 8110, 8120, 8200, 8210	633,18	
<i>Patarimas : kad stabdžiai puikiai derėtų su rankiniais ratais, patariame juos padengti ta pačia danga kaip ir motorizuotus ratus.</i>					
Stabdžiai - žr. 2 lentelę pabaigoje					
DCA7200	<input type="checkbox"/>	STABDO PATRAUKUS STABDŽIŲ RANKENĖLĘ		◆	
DCA7210	<input type="checkbox"/>	STABDO PASTŪMUS STABDŽIŲ RANKENĖLĘ, LENKTA RANKENĖLĖ		○	
DCA7220	<input type="checkbox"/>	STABDO PAST. STABDŽIŲ RANKENĖLĘ, TIESI RANKENĖLĖ		○	
DCA7230	<input type="checkbox"/>	FUNKCINIAI STABDŽIAI	NC : 7300, 7810, 7820, 7830	76,78	
DCA7250	<input type="checkbox"/>	LENGVI AKTYVŪS STABDŽIAI	NC : 7300	145,02	
STABDŽIŲ PRAILGINIMO SVIRTIS					
DCA7300	<input type="checkbox"/>	PRAILGINTA STABDŽIŲ SVIRTIS		76,78	
SAUGUMO PRIEMONĖS					
<i>Montuojami ne daugiau kaip 2 elementai kiekvienoje pusėje iš šio sąrašo: apsaugos nuo apsivertimo, pavertimo kojėlės, lazdos laikiklis, vamzdiniai porankiai arba tranzitiniai ratai.</i>					
APSAUGOS NUO APSIVERTIMO					
DCA7500	<input type="checkbox"/>	APSAUGA NUO APSIVERTIMO, DEŠINĖ		130,81	 7500 / 7520
DCA7510	<input type="checkbox"/>	APSAUGA NUO APSIVERTIMO, KAIRĖ		130,81	
DCA7520	<input type="checkbox"/>	APSAUGOS NUO APSIVERTIMO, ABIEJŲ PUSIŲ		261,61	
TRANSPORTAVIMO RINKINYS					
DCA7600	<input type="checkbox"/>	TRANSPORTAVIMO RINKINYS, ĮTRAUKTAS LAIKYSENOS DIRŽAS IR ŽENKLELIAI	NC : 7800, BH ≤ 400 mm	57,82	

LAIKYSENOS DIRŽAS			
DCA7800	<input type="checkbox"/>	STANDARTINIS LAIKYSENOS DIRŽAS	42,65
DCA7810	<input type="checkbox"/>	BODYPOINT LAIKYSENOS DIRŽAS EVOFLEX, 2 TAŠKŲ, MAŽAS, PLOKŠČIAS, SU MYGTUKU	217,06
DCA7820	<input type="checkbox"/>	BODYPOINT LAIKYSENOS DIRŽAS EVOFLEX, 2 TAŠKŲ, VIDUTINIS, PLOKŠČIAS SU REABILITACINIŲ FIKSATORIUMI	217,06
DCA7830	<input type="checkbox"/>	BODYPOINT LAIKYSENOS DIRŽAS EVOFLEX, 2 TAŠKAI, DIDELIS, PLOKŠČIAS TVIRTINIMAS SU REABILITACINIŲ FIKSATORIUMI	217,06
ATŠVAITAI			
DCA7900	<input type="checkbox"/>	ATŠVAITAI (MONTUOJAMI ANT STIPINŲ)	22,75

Evoflex diržas, reguliuojamas nuo 35 mm iki 125 mm atgal nuo sėdynės diržo priekio. 6 padėties kas 15 mm

7810 / 7820 / 7830

PRIEDAI PALYDOVUI			
RĖMO APSAUGOS			
DCA8000	<input type="checkbox"/>	GALINIO RĖMO APSAUGA	◆
DCA8010	<input type="checkbox"/>	PRIEKINIO RĖMO APSAUGA	44,55
PAVERTIMO KOJELĖ			
DCA8100	<input type="checkbox"/>	PAVERTIMO KOJELĖ, DEŠINĖ	NC : 8200 66,35
DCA8110	<input type="checkbox"/>	PAVERTIMO KOJELĖ, KAIRĖ	NC : 8210 66,35
DCA8120	<input type="checkbox"/>	PAVERTIMO KOJELĖ, ABIEJŲ PUSIŲ	NC : 8200, 8210 132,70
LAZDOS LAIKIKLIS			
DCA8200	<input type="checkbox"/>	LAZDOS LAIKIKLIS, DEŠINYS	66,35
DCA8210	<input type="checkbox"/>	LAZDOS LAIKIKLIS, KAIRYS	66,35
TRANZITINIAI RATAI			
DCA8300	<input type="checkbox"/>	TRANZITINIAI RATAI 3"	301,42



KITI PASIRINKIMAI			
DCA8450	<input type="checkbox"/>	PADĖKLAS-STALELIS	391,47
DCA8500	<input type="checkbox"/>	POMPA - NAUJA	33,18
DCA8550	<input type="checkbox"/>	JRANKIŲ RINKINYS	22,75
DCA8650	<input type="checkbox"/>	RATŲ KREPŠYS	65,40
DCA8680	<input type="checkbox"/>	24" KALNŲ DVIRAČIO RATAI SU KREPŠIU KALNŲ DVIRAČIO RATAI IR PADANGOS SU ALUMINIAIS PILKAIS RATLANKIAIS IR GREITO NUĖMIMO AŠIMIS	646,45
DCA8800	<input type="checkbox"/>	BODYPOINT BLAUZDOS DIRŽELIS	104,27
DCA8850	<input type="checkbox"/>	BODYPOINT MOBILUMO KREPŠYS	104,27



Table 1: HIGH OR STANDARD MOUNTED SITUATION (Foot plate, legrest angle and LLL)

LLL	plastic foot plate standard		Carbon footplate 2 parts				Carbon footplate 1 piece					
	Swing Away Frame		Fixed Frame		Swing Away Frame		Fixed Frame		Swing Away Frame		Fixed Frame	
	70°	80°	70°	80°	70°	80°	70°	80°	70°	80°	70°	80°
LLL 200	STD	STD	HIGH	HIGH	STD	STD	HIGH	HIGH	STD	STD	STD	STD
LLL 210	STD	STD	HIGH	HIGH	STD	STD	HIGH	HIGH	STD	STD	STD	STD
LLL 220	STD	STD	HIGH	HIGH	STD	STD	HIGH	HIGH	STD	STD	STD	STD
LLL 230	STD	STD	HIGH	HIGH	STD	STD	HIGH	HIGH	STD	STD	STD	STD
LLL 240	STD	STD	HIGH	HIGH	STD	STD	HIGH	HIGH	STD	STD	STD	STD
LLL 250	STD	STD	HIGH	HIGH	STD	STD	HIGH	HIGH	STD	STD	STD	STD
LLL 260	HIGH	HIGH	HIGH	HIGH	STD	STD	HIGH	HIGH	STD	STD	STD	STD
LLL 270	HIGH	HIGH	HIGH	HIGH	STD	STD	HIGH	HIGH	STD	STD	STD	STD
LLL 280	HIGH	HIGH	HIGH	HIGH	STD	STD	HIGH	HIGH	STD	STD	STD	STD
LLL 290	HIGH	HIGH	HIGH	HIGH	STD	STD	HIGH	HIGH	STD	STD	STD	STD
LLL 300	HIGH	HIGH	HIGH	HIGH	STD	STD	HIGH	HIGH	STD	STD	STD	STD
LLL 310	HIGH	HIGH	HIGH	HIGH	STD	STD	HIGH	HIGH	STD	STD	STD	STD
LLL 320	HIGH	STD	HIGH	HIGH	STD	STD	HIGH	HIGH	STD	STD	STD	STD
LLL 330	HIGH	STD	HIGH	HIGH	STD	STD	HIGH	HIGH	STD	STD	STD	STD
LLL 340	HIGH	STD	HIGH	HIGH	STD	STD	HIGH	HIGH	STD	STD	STD	STD
LLL 350	STD	STD	HIGH	HIGH	STD	STD	HIGH	HIGH	STD	STD	STD	STD
LLL 360	STD	STD	HIGH	HIGH	STD	STD	HIGH	HIGH	STD	STD	STD	STD
LLL 370	STD	STD	STD	STD	STD	STD	STD	STD	STD	STD	STD	STD
LLL 380	STD	STD	STD	STD	STD	STD	STD	STD	STD	STD	STD	STD
LLL 390	STD	STD	STD	STD	STD	STD	STD	STD	STD	STD	STD	STD
LLL 400	STD	STD	STD	STD	STD	STD	STD	STD	STD	STD	STD	STD
LLL 410	STD	STD	STD	STD	STD	STD	STD	STD	STD	STD	STD	STD
LLL 420	STD	STD	STD	STD	STD	STD	STD	STD	STD	STD	STD	STD
LLL 430	STD	STD	STD	STD	STD	STD	STD	STD	STD	STD	STD	STD
LLL 440	STD	STD	STD	STD	STD	STD	STD	STD	STD	STD	STD	STD
LLL 450	STD	STD	STD	STD	STD	STD	STD	STD	STD	STD	STD	STD
LLL 460	STD	STD	STD	STD	STD	STD	STD	STD	STD	STD	STD	STD
LLL 470	STD	STD	STD	STD	STD	STD	STD	STD	STD	STD	STD	STD
LLL 480	STD	STD	STD	STD	STD	STD	STD	STD	STD	STD	STD	STD
LLL 490	STD	STD	STD	STD	STD	STD	STD	STD	STD	STD	STD	STD
LLL 500	STD	STD	STD	STD	STD	STD	STD	STD	STD	STD	STD	STD
LLL 510	STD	STD	STD	STD	STD	STD	STD	STD	STD	STD	STD	STD

Table 2: Brakes in relationship with rear wheel position, rear wheel size and SD

	REAR WHEEL POS.	22" REAR WHEEL						24" REAR WHEEL						25" REAR WHEEL						26" REAR WHEEL					
		1	2	3	4	5	6	1	2	3	4	5	6	1	2	3	4	5	6	1	2	3	4	5	6
push brakes	SD 320-380	NC	NC	NC	NC	NC	NC	NC	NC	NC	NC	NC	NC	NC	NC	NC	NC	NC	NC	NC	NC	NC	NC	NC	NC
	SD 400	NC	NC	NC	NC	NC	NC	NC	NC	NC	NC	NC	NC	NC	NC	NC	NC	NC	NC	NC	NC	NC	NC	NC	NC
	SD 420	NC	NC	NC	NC	NC	NC	NC	NC	NC	NC	NC	NC	NC	NC	NC	NC	NC	NC	NC	NC	NC	NC	NC	NC
	SD 440	NC	NC	NC	NC	NC	NC	NC	NC	NC	NC	NC	NC	NC	NC	NC	NC	NC	NC	NC	NC	NC	NC	NC	NC
	SD 460	NC	NC	NC	NC	NC	NC	NC	NC	NC	NC	NC	NC	NC	NC	NC	NC	NC	NC	NC	NC	NC	NC	NC	NC
	SD 480	NC	NC	NC	NC	NC	NC	NC	NC	NC	NC	NC	NC	NC	NC	NC	NC	NC	NC	NC	NC	NC	NC	NC	NC
pull brakes	SD 320-380	NC	NC	NC	NC	NC	NC	NC	NC	NC	NC	NC	NC	NC	NC	NC	NC	NC	NC	NC	NC	NC	NC	NC	
	SD 400	NC	NC	NC	NC	NC	NC	NC	NC	NC	NC	NC	NC	NC	NC	NC	NC	NC	NC	NC	NC	NC	NC	NC	
	SD 420	NC	NC	NC	NC	NC	NC	NC	NC	NC	NC	NC	NC	NC	NC	NC	NC	NC	NC	NC	NC	NC	NC	NC	
	SD 440	NC	NC	NC	NC	NC	NC	NC	NC	NC	NC	NC	NC	NC	NC	NC	NC	NC	NC	NC	NC	NC	NC	NC	
	SD 460	NC	NC	NC	NC	NC	NC	NC	NC	NC	NC	NC	NC	NC	NC	NC	NC	NC	NC	NC	NC	NC	NC	NC	
	SD 480	NC	NC	NC	NC	NC	NC	NC	NC	NC	NC	NC	NC	NC	NC	NC	NC	NC	NC	NC	NC	NC	NC	NC	
performance brakes	SD 320-380	NC	NC	NC	NC	NC	NC	NC	NC	NC	NC	NC	NC	NC	NC	NC	NC	NC	NC	NC	NC	NC	NC	NC	
	SD 400	NC	NC	NC	NC	NC	NC	NC	NC	NC	NC	NC	NC	NC	NC	NC	NC	NC	NC	NC	NC	NC	NC	NC	
	SD 420	NC	NC	NC	NC	NC	NC	NC	NC	NC	NC	NC	NC	NC	NC	NC	NC	NC	NC	NC	NC	NC	NC	NC	
	SD 440	NC	NC	NC	NC	NC	NC	NC	NC	NC	NC	NC	NC	NC	NC	NC	NC	NC	NC	NC	NC	NC	NC	NC	
	SD 460	NC	NC	NC	NC	NC	NC	NC	NC	NC	NC	NC	NC	NC	NC	NC	NC	NC	NC	NC	NC	NC	NC	NC	
	SD 480	NC	NC	NC	NC	NC	NC	NC	NC	NC	NC	NC	NC	NC	NC	NC	NC	NC	NC	NC	NC	NC	NC	NC	
active brakes	SD 320-380	NC	NC	NC	NC	NC	NC	NC	NC	NC	NC	NC	NC	NC	NC	NC	NC	NC	NC	NC	NC	NC	NC	NC	
	SD 400	NC	NC	NC	NC	NC	NC	NC	NC	NC	NC	NC	NC	NC	NC	NC	NC	NC	NC	NC	NC	NC	NC	NC	
	SD 420	NC	NC	NC	NC	NC	NC	NC	NC	NC	NC	NC	NC	NC	NC	NC	NC	NC	NC	NC	NC	NC	NC	NC	
	SD 440	NC	NC	NC	NC	NC	NC	NC	NC	NC	NC	NC	NC	NC	NC	NC	NC	NC	NC	NC	NC	NC	NC	NC	
	SD 460	NC	NC	NC	NC	NC	NC	NC	NC	NC	NC	NC	NC	NC	NC	NC	NC	NC	NC	NC	NC	NC	NC	NC	
	SD 480	NC	NC	NC	NC	NC	NC	NC	NC	NC	NC	NC	NC	NC	NC	NC	NC	NC	NC	NC	NC	NC	NC	NC	
light active brakes	SD 320-380	NC	NC	NC	NC	NC	NC	NC	NC	NC	NC	NC	NC	NC	NC	NC	NC	NC	NC	NC	NC	NC	NC	NC	
	SD 400	NC	NC	NC	NC	NC	NC	NC	NC	NC	NC	NC	NC	NC	NC	NC	NC	NC	NC	NC	NC	NC	NC	NC	
	SD 420	NC	NC	NC	NC	NC	NC	NC	NC	NC	NC	NC	NC	NC	NC	NC	NC	NC	NC	NC	NC	NC	NC	NC	
	SD 440	NC	NC	NC	NC	NC	NC	NC	NC	NC	NC	NC	NC	NC	NC	NC	NC	NC	NC	NC	NC	NC	NC	NC	
	SD 460	NC	NC	NC	NC	NC	NC	NC	NC	NC	NC	NC	NC	NC	NC	NC	NC	NC	NC	NC	NC	NC	NC	NC	
	SD 480	NC	NC	NC	NC	NC	NC	NC	NC	NC	NC	NC	NC	NC	NC	NC	NC	NC	NC	NC	NC	NC	NC	NC	

NC NC with Swing away frames

**Table 3 :
SWING AWAY HEMI FRAME CONDITION**

Front wheel	4"	5"	6"	7"
FSTF 370	Hemi*			
FSTF 380	Hemi	Hemi*		
FSTF 390	Hemi	Hemi*		
FSTF 400	Hemi	Hemi*	Hemi*	
FSTF 410	Std*	Hemi	Hemi*	
FSTF 420	Std*	Hemi	Hemi*	
FSTF 430	Std*	Hemi	Hemi	
FSTF 440	Std	Std*	Hemi	
FSTF 450	Std	Std*	Hemi	
FSTF 460	Std	Std*	Std*	Hemi
FSTF 470	Std	Std	Std*	Hemi
FSTF 480	Std	Std	Std*	Hemi
FSTF 490	Std	Std	Std	Std*
FSTF 500	Std	Std	Std	Std*
FSTF 510	Std	Std	Std	Std*
FSTF 520	Std	Std	Std	Std
FSTF 530	Std	Std	Std	Std

 NC
 FSTF NOT IN THE EPF
Hemi* / Std* WITH HOUSING CONNECTOR PLATE

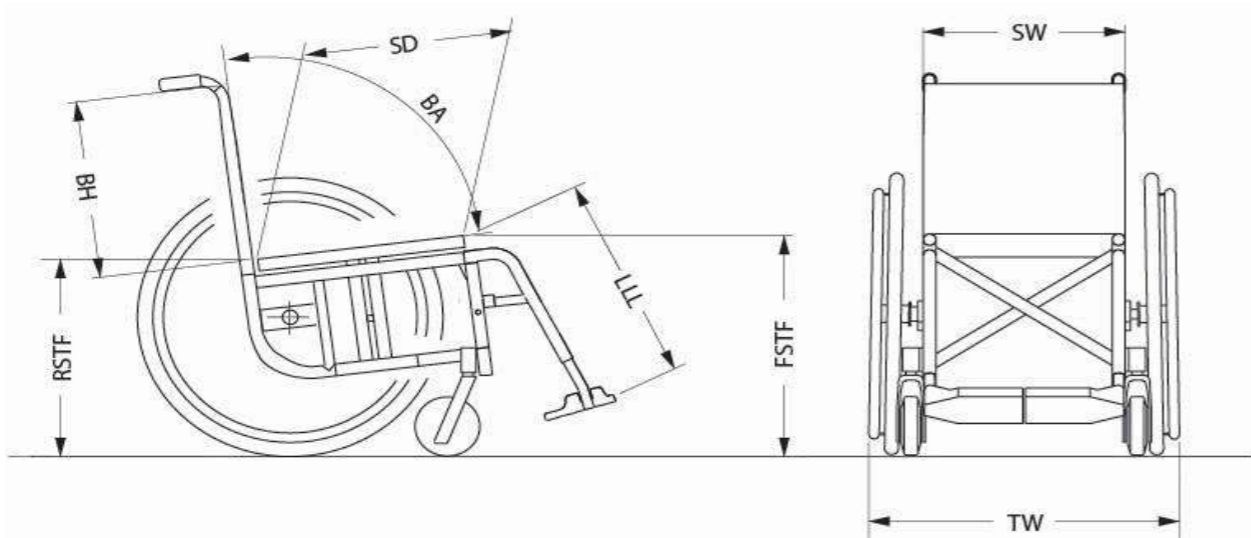

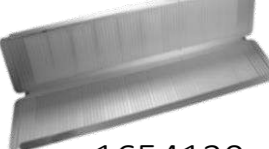

**Table 4 :
MATRIX BACKREST WIDTH AVAILABLE RANGE RANGE**

SEAT WIDTH (SW)	ELITE E2 / ELITE DEEP E2 MATRIX BACKREST WIDTH CHOICE						
	360	380	410	430	460	480	510
280							
300							
320							
340							
360							
380							
400							
420							
440							
460							
480							
500							

SEAT WIDTH (SW)	MX2 MATRIX BACKREST WIDTH CHOICE						
	360	380	410	430	460	480	510
280							
300							
320							
340							
360							
380							
400							
420							
440							
460							
480							
500							

Ramos

1440530	<input type="checkbox"/>	Stiklo pluošto sulankstoma Mono rampa. Sulenktos matmenys: 2000 x 230 mm 16,3 kg - maksimali keliamoji galia: 300 kg		1 787,68	 1440530
1654128	<input type="checkbox"/>	Basic rampa 2 teleskopinės dalys iš aliuminio ir neslidžios dangos. Sulenktos matmenys: 1210 x 194 mm. 8,8 kg vienai porai – maksimali keliamoji galia: 270 kg		298,58	 1654128
1654129	<input type="checkbox"/>	Quick2go Compact 3 dalių aliuminio teleskopinė rampa su neslidžia danga. Sulenktos matmenys: 870 x 237 mm 13,6 kg vienai porai – maksimali keliamoji galia: 260 kg		559,24	 1654129
1654130	<input type="checkbox"/>	Aliuminio sulankstoma Mono rampa. Sulenktos matmenys: 1824 x 714 mm 13,9 kg – maksimali keliamoji galia: 300 kg		317,54	 1654130

.....EUR

Įrašykite bendrą kainą

Su pasirinkta komplektacija ir kaina sutinku: _____

Vardas, pavardė, parašas, data

Sutinku elektroniniu paštu gauti sąskaitas, informacinius pranešimus, priminimus ir kitą aktualią informaciją, susijusią su neįgalųjų technikos įsigijimu _____

(parašas, jei sutinkate)

Prekės vežamos pagal specialų užsakymą. Atsisakius užsakytų prekių mokama 50 proc. vežimėlio vertės bauda už užsakymo netesybą.

Su sąlyga sutinku _____

(vardas, pavardė, parašas,)

Galimi kiti priedai, daugiau info: www.invacare.eu.com
Arba tel. 8 614 41583, info@teida.lt
Užsakymą pateikite: technika@teida.lt arba info@teida.lt
Kainos galioja nuo 2023 02 14