

Užsakymą pateikite technika@teida.lt arba info@teida.lt
Tel. nr. 8 614 41583
Daugiau informacijos svetainėje www.teida.lt



Küschall The KSL



- Aliuminio rėmas su hidroformuotais vamzdžiais
- Maksimalus naudotojo svoris: 100 kg
- Sukomplektuoto vežimėlio svoris: 6.8 kg.
- Transportuojamo vežimėlio svoris: nuo 4.3 kg.

Data:

Užsakymo numeris:

Užsakovas:

Gamintojas pasilieka teisę visiems matavimams taikyti +/- 10 mm paklaidą. Taip pat nesuderinamumo atveju atlikti techninius pakeitimus be išankstinio įspėjimo.

Pažymėkite savo pasirinkimą „X“ užsakymo formoje Standartinė komplektacija Nemokama galimybė pasirinkti

KODAS	APRAŠYMAS	NC: nesuderinamumas NC: 9999 = nesuderinama su pasirinkimu 9999	Eurai	
DSA0100	<input checked="" type="checkbox"/> Küschall®The KSL - fiksuota nugaros atrama		4 710,00	
DSA0120	<input type="checkbox"/> Küschall®The KSL - nulenkiama reguliuojamo kampo nugaros atrama		5 000,00	
SPECIALUS UŽSAKYMAS				
DSA0000	<input type="checkbox"/> Myküşchall specialus užsakymas		Pagal prašymą	
POZICIONAVIMO DALIŲ RINKINYS				
DSA0220	<input type="checkbox"/> Matrx MX2 & Libra laikysenos ir spaudimo mažinimo paketas: - Matrx MX2 nugaros atramos (dydis nuo DSA2300 iki DSA2315) - Matrx Libra pasėstas (DSA2720) - Bodypoint® Evoflex® 2 taškų laikysenos diržai (dydis nuo DSA7810 iki DSA7830)	NC: sėdynės plotis 360 mm galimas tik su gyliu 410/435 mm, 1315, 1430	1222,22	Sutaupykite 15%, t.y. €215.69 pasirinkdami šį rinkinį
SĖDĖJIMO PARINKTYS				
PRIEKINĖ RĖMO DALIS (pakojai)				
DSA1000	<input checked="" type="checkbox"/> 75° KAMPAS			◆
DSA1010	<input type="checkbox"/> 75° KAMPAS – PRIEKYJE SIAURĖJANTIS			○
DSA1020	<input type="checkbox"/> 90° KAMPAS			○
DSA1030	<input type="checkbox"/> 90° KAMPAS – PRIEKYJE SIAURĖJANTIS	NC : 5300, 5350, 5400, 5500	217,06	○
	<input type="checkbox"/> Papildomas sutvirtinimo strypas (papildomas svoris apie 170 g, nudažytas rėmo spalva)		Pagal prašymą	
SĖDYNĖS PLOTIS (SW)				
DSA1315	<input type="checkbox"/> 340 mm	NC : 1600, 2300, 2305, 2310, 2315, 2710, 2720, 2730, 2740, 2742, 2744, 2746, 2748		○
DSA1320	<input type="checkbox"/> 360 mm	NC : 2362, 2364, 2366, 2742, 2744, 2746, 2748		○
DSA1325	<input type="checkbox"/> 380 mm	NC : 2364, 2366, 2744		○
DSA1330	<input checked="" type="checkbox"/> 400 mm	NC : 2360, 2364, 2366, 2740, 2744		○
DSA1335	<input type="checkbox"/> 420 mm	NC : 2360, 2362, 2366, 2740		○
DSA1340	<input type="checkbox"/> 440 mm	NC : 2360, 2362, 2364, 2740, 2742		○

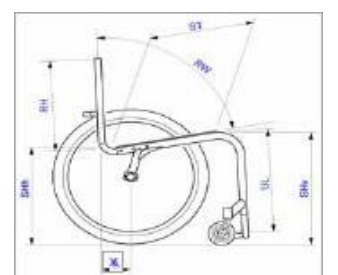

SĖDYNĖS GYLIS (SD)						
DSA1430	<input type="checkbox"/>	385 mm		NC : 2720, 2730, 2744, 7810, 7820, 7830	○	
DSA1440	<input checked="" type="checkbox"/>	410 mm		NC : 2746	◆	
DSA1455	<input type="checkbox"/>	435 mm		NC : 2740, 2742	○	
DSA1470	<input type="checkbox"/>	460 mm		NC : 2740, 2742, 2744	○	
DSA1485	<input type="checkbox"/>	485 mm		NC : 2710, 2740, 2742, 2744, 2746, 2748	○	
NUGAROS ATRAMOS AUKŠTIS (BH)						
DSA1600	<input type="checkbox"/>	NUGAROS ATRAMOS AUKŠTIS PRIKLAUSO NUO NUGAROS ATRAMOS – PASIRINKITE JEIGU NORITE UŽSISAKYTI MATRX NUGAROS ATRAMĄ		NC : 2200, 2210, 2200, 2230	○	
DSA1605	<input type="checkbox"/>	270 mm		NC : 2210, 2240	○	
DSA1610	<input type="checkbox"/>	285 mm		NC : 2210, 2240	○	
DSA1615	<input checked="" type="checkbox"/>	300 mm		NC : 2240	◆	
DSA1620	<input type="checkbox"/>	315 mm	DSA1625 <input type="checkbox"/>	330 mm	NC : 2240	○
DSA1630	<input type="checkbox"/>	345 mm	DSA1635 <input type="checkbox"/>	360 mm	NC : 2240	○
DSA1640	<input type="checkbox"/>	375 mm	DSA1645 <input type="checkbox"/>	390 mm	NC : 2240	○
DSA1650	<input type="checkbox"/>	405 mm	DSA1655 <input type="checkbox"/>	420 mm	NC : 2240	○
PRIEKINĖS SĖDYNĖS AUKŠTIS NUO GRINDŲ (FSTF) - žr. 1 lentelę						
DSA1740	<input type="checkbox"/>	450 mm		NC : 1840, 1845, 1850, 1855, 1860, 6420	○	
DSA1745	<input type="checkbox"/>	460 mm		NC : 1845, 1850, 1855, 1860	○	
DSA1750	<input type="checkbox"/>	470 mm		NC : 1850, 1855, 1860	○	
DSA1755	<input type="checkbox"/>	480 mm		NC : 1855, 1860	○	
DSA1760	<input checked="" type="checkbox"/>	490 mm		NC : 1860	◆	
DSA1765	<input type="checkbox"/>	500 mm			○	
DSA1770	<input type="checkbox"/>	510 mm		NC : 1820	○	
DSA1775	<input type="checkbox"/>	520 mm		NC : 1820, 1825	○	
DSA1780	<input type="checkbox"/>	530 mm		NC : 1820, 1825, 1830, 6410	○	
GALINĖS SĖDYNĖS AUKŠTIS NUO GRINDŲ (RSTF) - RSTF = "FSTF -100 MM" IKI "FSTF-20 MM"						
DSA1820	<input type="checkbox"/>	400 mm		NC : 6420	○	
DSA1825	<input type="checkbox"/>	410 mm			○	
DSA1830	<input type="checkbox"/>	420 mm			○	
DSA1835	<input checked="" type="checkbox"/>	430 mm			◆	
DSA1840	<input type="checkbox"/>	440 mm	DSA1845 <input type="checkbox"/>	450 mm	○	
DSA1850	<input type="checkbox"/>	460 mm	DSA1855 <input type="checkbox"/>	470 mm	○	
DSA1860	<input type="checkbox"/>	480 mm			○	
APATINĖS KOJOS ILGIS (LLL) - 75° FRAME: LLL = "FSTF-100 MM" IKI "FSTF-30 MM" - 90° FRAME: LLL = "FSTF-80 MM IKI "FSTF-40 MM"						
DSA1930	<input type="checkbox"/>	350 mm			○	
DSA1932	<input type="checkbox"/>	360 mm	DSA1934 <input type="checkbox"/>	370 mm	○	
DSA1936	<input type="checkbox"/>	380 mm	DSA1938 <input type="checkbox"/>	390 mm	○	
DSA1940	<input type="checkbox"/>	400 mm	DSA1942 <input type="checkbox"/>	410 mm	○	
DSA1944	<input type="checkbox"/>	420 mm			○	
DSA1946	<input checked="" type="checkbox"/>	430 mm			◆	
DSA1948	<input type="checkbox"/>	440 mm	DSA1950 <input type="checkbox"/>	450 mm	○	
DSA1952	<input type="checkbox"/>	460 mm	DSA1954 <input type="checkbox"/>	470 mm	○	
DSA1956	<input type="checkbox"/>	480 mm	DSA1958 <input type="checkbox"/>	490 mm	○	
DSA1960	<input type="checkbox"/>	500 mm			○	
NUGAROS ATRAMA						
NUGAROS ATRAMOS APMUŠALAI						
DSA2200	<input type="checkbox"/>	STANDARTINIAI APMUŠALAI		NC : 2300, 2305, 2310, 2315	◆	
DSA2210	<input type="checkbox"/>	LENGVI APMUŠALAI		NC : 2300, 2305, 2310, 2315	178,20	
DSA2220	<input type="checkbox"/>	REGULIUOJAMO ĮTEMPIMO JUODI APMUŠALAI SU LIPINAMOMIS JUOSTOMIS		NC : 2300, 2305, 2310, 2315	○	
DSA2230	<input type="checkbox"/>	AERO APMUŠALAI, ĮTEMPIMAS REGULIUOJAMAS LIPINAMOMIS JUOSTOMIS		NC : 2300, 2305, 2310, 2315	258,77	
DSA2240	<input type="checkbox"/>	BE NUGAROS APMUŠALŲ, PRIVALOMA, JEI UŽSAKOMAS "MATRX" ATLOŠAS			○	
MATRX NUGAROS ATRAMOS -AUKŠTIS REIŠKIA FAKTINĮ MATRX NUGAROS ATRAMOS AUKŠTĮ						
DSA2300	<input type="checkbox"/>	MATRX MX2, AUKŠIS 150 MM SU GREITO ATLAISVINIMO ĮRANGA			927,01	
DSA2305	<input type="checkbox"/>	MATRX MX2, AUKŠIS 230 MM SU GREITO ATLAISVINIMO ĮRANGA			927,01	
DSA2310	<input checked="" type="checkbox"/>	MATRX MX2, AUKŠIS 305 MM SU GREITO ATLAISVINIMO ĮRANGA			927,01	
DSA2315	<input type="checkbox"/>	MATRX MX2, AUKŠIS 405 MM SU GREITO ATLAISVINIMO ĮRANGA			927,01	

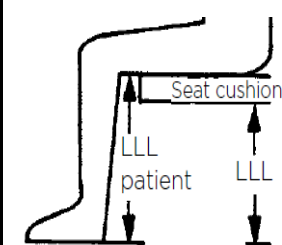

LLL = LLL patient - Seat cushion



**MX2: tik 140g
negu
reguliuojamo
įtempimo nugaros
atrama**



2300, 2305,
2310, 2315

MATRX NUGAROS ATRAMOS PLOTIS				
DSA2360	<input type="checkbox"/>	360 mm - orientacinis krūtinės plotis 265 mm		○
DSA2362	<input type="checkbox"/>	380 mm - orientacinis krūtinės plotis 290 mm		○
DSA2364	<input type="checkbox"/>	410 mm - orientacinis krūtinės plotis 315 mm		○
DSA2366	<input type="checkbox"/>	430 mm - orientacinis krūtinės plotis 340 mm		○
DSA2368	<input type="checkbox"/>	460 mm - orientacinis krūtinės plotis 370 mm		○
STŪMIMO RANKENOS				
DSA2400	<input checked="" type="checkbox"/>	BE STŪMIMO RANKENŲ		◆
DSA2410	<input type="checkbox"/>	FIKSUOTOS STŪMIMO RANKENOS, TRUMPOS		○
DSA2420	<input type="checkbox"/>	FIKSUOTOS STŪMIMO RANKENOS, ILGOS		○
DSA2440	<input type="checkbox"/>	REGULIUOJAMO AUKŠČIO, INTEGRUOTOS		254,03
DSA2450	<input type="checkbox"/>	NULENKIAMOS STŪMIMO RANKENOS		213,27
NUGAROS ATRAMOS KAMPAS (BA) – nuo sėdynės				
DSA2500	<input type="checkbox"/>	74°	DSA2520 <input type="checkbox"/>	78°
DSA2540	<input type="checkbox"/>	82°		
DSA2560	<input type="checkbox"/>	86°	DSA2580 <input type="checkbox"/>	90°
SĖDYNĖS APMUŠALAI				
DSA2600	<input checked="" type="checkbox"/>	STANDARTINIAI SĖDYNĖS APMUŠALAI		◆
DSA2630	<input type="checkbox"/>	LENGVI SĖDYNĖS APMUŠALAI: iki 60kg		66,35
SĖDYNĖS				
PASĖSTAI				
DSA2700	<input type="checkbox"/>	STANDARTINIS PASĖSTAS, 60 MM DVIGUBO PUTPLASČIO SU VISCOZĖS VIRŠUTINE DALIMI	NC : 2810, 2820, 2830, 2840, 2850	101,42
DSA2710	<input type="checkbox"/>	FLO-TECH LITE PASĖSTAS	NC : 2810, 2820, 2830, 2840, 2850	118,48
DSA2720	<input checked="" type="checkbox"/>	MATRX LIBRA PASĖSTAS, JUODAS LYGUS UŽVALKALAS	NC : plotis 360 mm galimas tik su 410 ir 435 mm	293,84
DSA2730	<input type="checkbox"/>	MATRX VI CUSHION, PASĖSTAS, JUODAS LYGUS UŽVALKALAS - PAPILDOMAS PARENGIMO LAIKAS + 7 DIENOS	NC: plotis 360 mm galimas tik su gyliu 410 ir 435 mm, 2810, 2820, 2830, 2840, 2850	293,84
DSA2740	<input type="checkbox"/>	CLASSIC VISCO CUSHION 375 X 400 MM - ONLY FOR USERS WEIGHTING UP TO 50 KG	NC : 2810, 2820, 2830, 2840, 2850	76,78
DSA2742	<input type="checkbox"/>	CLASSIC VISCO PASĖSTAS 375 X 400 MM -TIK IKI 50 KG SVERIANTIEMS NAUDOTOJAMS	NC : 2810, 2820, 2830, 2840, 2850	65,40
DSA2744	<input type="checkbox"/>	CLASSIC VISCO PASĖSTAS 430 X 430 MM - TIK IKI 100 KG SVERIANTIEMS NAUDOTOJAMS	NC : 2810, 2820, 2830, 2840, 2850	65,40
DSA2746	<input type="checkbox"/>	CLASSIC VISCO PASĖSTAS 455 X 400 MM - TIK IKI 100 KG SVERIANTIEMS NAUDOTOJAMS	NC : 2810, 2820, 2830, 2840, 2850	76,78
DSA2748	<input type="checkbox"/>	KONTŪRINIS VISCO NG PASĖSTAS	NC : 2810, 2820, 2830, 2840, 2850	76,78
MTRX LIBRA PASĖSTŲ PRIEDAI				
DSA2810	<input type="checkbox"/>	SKYSČIŲ MAIŠELIS (PORA)		90,05
DSA2820	<input type="checkbox"/>	SIAURĖJANČIŲ PLEIŠTŲ PORA		41,71
DSA2830	<input type="checkbox"/>	ABDUKTORIUS (PRASKYRĖJAS)		47,39
DSA2840	<input type="checkbox"/>	ŠONINIS PLEIŠTAS		41,71
DSA2850	<input type="checkbox"/>	PRIEKINIS PLEIŠTAS		54,98
PRASKYRĖJAS				
DSA2860	<input type="checkbox"/>	SĖDYNĖS PRASKYRĖJAS		56,87



2450

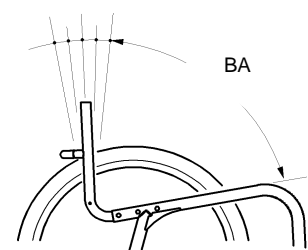

BA

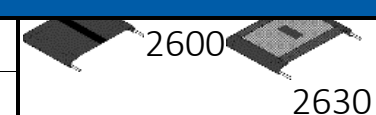

2600

2630



2700



2710



2720



2730

2740 / 2742
2744 / 2746

2748



2810



2820



2830













2840



2850



2860

PAKOJAI						
PAKOJŲ TIPAI (VAMDŽIAI / PĖDŲ ATRAMOS PLOKŠTELĖS)						
DSA3200	<input checked="" type="checkbox"/>	PAKOJO VAMZDIS, STANDUS – NAUJAS ALIUMINIO PROFILIS		○	 3200  3210	
DSA3210	<input type="checkbox"/>	PAKOJO VAMZDIS, STANDUS - TITANINIS		◆		
DSA3220	<input type="checkbox"/>	ANGLIES PLUOŠTO PLOŠTELĖ, REGULIUOJAMO KAMPO	NC : 3290	264,45		
PAKOJO DANGTELIS						
DSA3290	<input type="checkbox"/>	PAKOJO DANGTELIS			113,74	
PĖDŲ IR KOJŲ PRILAIKYMAS						
DSA3300	<input type="checkbox"/>	BLAUZDOS DIRŽAS, TVIRTINAMAS ANT RĒMO		◆	 3305	
DSA3305	<input checked="" type="checkbox"/>	BLAUZDOS DIRŽAS SU LAIKIKLIU		76,78		
DRABUŽIŲ APSAUGOS, PURVASARGIAI						
DSA3410	<input checked="" type="checkbox"/>	ANGLIES PLUOŠTO DRABUŽIŲ APSAUGOS, FIKSUOTOS		◆		
DSA3430	<input type="checkbox"/>	ANGLIES PLUOŠTO PURVASARGIAI, FIKSUOTI	NC : 7230		89,10	
SPALVŲ PASIŪLA IR PRITAIKYMAS						
RĒMO SPALVA						
DSA4000	<input type="checkbox"/>	JUODA (SPACE BLACK) (RAL 9005)		○	Papildomos +10 dienų	
DSA4010	<input type="checkbox"/>	TAMSAI PILKA (ANTHRACITE GREY) (RAL 7016)		○		
DSA4020	<input type="checkbox"/>	BALTA (PURE WHITE) (RAL 9016)	NC : 4220	○		
DSA4030	<input type="checkbox"/>	RAUDONA (CARMINE RED) (RAL 3002)		○		
DSA4040	<input type="checkbox"/>	MĒLYNA (AZURE BLUE) (RAL 5017)		○		
DSA4060	<input type="checkbox"/>	GELTONA (FLASHY YELLOW) (RAL 1016)		216,11		
DSA4070	<input type="checkbox"/>	VIOLETINĖ (ATOMIC VIOLET)		216,11		
DSA4100	<input checked="" type="checkbox"/>	BLIZGI JUODA (BLACK GLOSSY) (RAL 9005)		216,11		
DSA4130	<input type="checkbox"/>	SIDABRINĖ (SILVER GREY) (RAL 9006)		216,11		
DSA4140	<input type="checkbox"/>	MĒLYNA (ROYAL BLUE)		216,11		
DSA4150	<input type="checkbox"/>	TAMSAI RAUDONA (RUBY RED) (RAL 3003)		216,11		
DSA4170	<input type="checkbox"/>	ORANŽINĖ (DYNAMITE ORANGE)		216,11		
DSA4180	<input type="checkbox"/>	ŽALIA (FOREST GREEN) (RAL 6029)		216,11		
DSA4050	<input type="checkbox"/>	Speciali rėmo spalva (tik pagal užsakymą): - Gamybos laikas +10 dienų: kai spalva jau siūloma kitose "Invacare" neįgalųjų vežimėlių serijose. - Gamybos laikas +15 dienų: bet koks kitas pageidavimas (atsižvelgiant į galimybes) - nurodykite RAL numerį		438,86		 Didelis logotipas  Mažas logotipas
LOGOTIPAI						
DSA4190	<input type="checkbox"/>	DIDELIS LOGOTIPAS	NC : 4300, 4310		64,45	
DSA4195	<input checked="" type="checkbox"/>	MAŽAS LOGOTIPAS	NC : 4200 à 4250	◆		
DIDELIO LOGOTIPO SPALVA						
DSA4200	<input type="checkbox"/>	JUODA (BLACK)		○	 Mažas logotipas	
DSA4210	<input type="checkbox"/>	TAMSAI PILKA (DARK GREY)		○		
DSA4220	<input type="checkbox"/>	ŠVIESIAI PILKA (LIGHT GREY)		○		
DSA4230	<input type="checkbox"/>	RAUDONA (RED)		○		
DSA4240	<input type="checkbox"/>	MĒLYNA (BLUE)		○		
DSA4250	<input type="checkbox"/>	AUKSINĖ (GOLD)		○		
MAŽO LOGOTIPO SPALVA						
DSA4300	<input checked="" type="checkbox"/>	JUODA (BLACK)		○	 5000	
DSA4310	<input type="checkbox"/>	RAUDONA (RED)		○		
PRIEKINIAI RATUKAI						
DSA5000	<input type="checkbox"/>	3" SUPERSPORT RATUKAI		○	 5000  5200 / 5250 / 5450 / 5500  5350  5050 / 5300	
DSA5050	<input type="checkbox"/>	4" EVERYDAY RATUKAI SU JUODA PADANGA		◆		
DSA5100	<input type="checkbox"/>	4" COMFORT RATUKAI SU JUODA PADANGA		○		
DSA5150	<input type="checkbox"/>	4" COMFORT RATUKAI SU JUODA PADANGA		75,83		
DSA5200	<input type="checkbox"/>	4" FROGLEGS RATUKAI SU JUODA STEBULE, JUODI		121,33		
DSA5250	<input type="checkbox"/>	4" FROGLEGS RATUKAI SU SIDABRINE STEBULE, JUODI		121,33		
DSA5300	<input type="checkbox"/>	5" EVERYDAY RATUKAI SU JUODA PADANGA	NEGALIMI SU 90° PRIEKINIŲ RĒMU (DSA1020/1030)	○		
DSA5350	<input type="checkbox"/>	5" COMFORT RATUKAI SU JUODA PADANGA	NEGALIMI SU 90° PRIEKINIŲ RĒMU (DSA1020/1030)	○		
DSA5400	<input type="checkbox"/>	5" STAREC BLACK HUB, BLACK TYRE	NEGALIMI SU 90° PRIEKINIŲ RĒMU (DSA1020/1030)	103,32		
DSA5450	<input checked="" type="checkbox"/>	5" FROGLEGS RATUKAI SU JUODA STEBULE, JUODI	NEGALIMI SU 90° PRIEKINIŲ RĒMU (DSA1020/1030)	147,87		
DSA5500	<input type="checkbox"/>	5" FROGLEGS RATUKAI SU SIDABRINE STEBULE, JUODI	NEGALIMI SU 90° PRIEKINIŲ RĒMU (DSA1020/1030)	147,87		

GALINIAI RATAI
GALINIŲ RATŲ POZICIJA (atstumas X piešinelyje)

DSA6100	<input type="checkbox"/>	140 mm (pozicija 1 ant K-Series vežimėlio)		○
DSA6110	<input type="checkbox"/>	125 mm (pozicija 2 ant K-Series vežimėlio)		○
DSA6120	<input type="checkbox"/>	110 mm (pozicija 3 ant K-Series vežimėlio)		◆
DSA6130	<input type="checkbox"/>	95 mm (pozicija 4 ant K-Series vežimėlio)		○
DSA6140	<input type="checkbox"/>	80 mm (pozicija 5 ant K-Series vežimėlio)		○

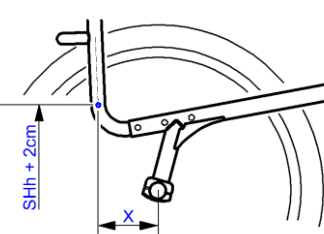
GALINIŲ RATŲ POSVYRIO KAMPAS

DSA6200	<input type="checkbox"/>	0°		○
DSA6210	<input checked="" type="checkbox"/>	3°		◆
DSA6220	<input type="checkbox"/>	6°	NC : 6950	○



6300

GREITOJO ATLAISVINIMO AŠIS

DSA6300	<input type="checkbox"/>	GREITOJO ATLAISVINIMO AŠIS	NC : 6550, 6950	143,13
---------	--------------------------	----------------------------	-----------------	--------

GALINIŲ RATŲ DYDIS

DSA6410	<input type="checkbox"/>	24"		◆
DSA6420	<input checked="" type="checkbox"/>	25"	NC : 6600, 6610, 6625, 6630, 6700, 6710, 6720, 6760, 6770, 6900, 6910, 6950	○

Padangų dydis
LENCO PRIMO SENTINEL :
 24" : 25-540
 25" : 25-559

MAXXIS LIGHT GUARD / ALPHA PROTECT :
 24" : 25-540

MBL SPEEDLITE :
 24" : 25-540

GALINIŲ RATŲ TIPAS

DSA6520	<input type="checkbox"/>	HIGH PERFORMANCE RATAI (JUODI RATLANKIAI, STAREC STEBULĖ, KRYŽIUOTI STIPINAI, ALIUMINIAI STŪMIMO LANKAI IR PILKA PADANGA)	24", 25"	◆
DSA6550	<input checked="" type="checkbox"/>	SPINERGY LXX RATAI (JUODI RATLANKIAI, STEBULĖ IR STIPINAI, ALIUMINIAI STŪMIMO LANKAI IR PILKA PADANGA)	24", 25" NC : 6625	771,56



6600

GALINIŲ RATŲ PADANGOS

DSA6600	<input type="checkbox"/>	MAXXIS LITE GUARD JUODOS PADANGOS (apsauga nuo pradūrimo)	24"	○
DSA6620	<input type="checkbox"/>	PRIMO SENTINEL (apsauga nuo pradūrimo)	24", 25"	○
DSA6625	<input type="checkbox"/>	MAXXIS ALPHA PROTECT JUODOS PADANGOS (apsauga nuo pradūrimo)	24" Tik su high performance ratais	○
DSA6630	<input type="checkbox"/>	MBL SPEEDLITE PADANGOS (apsauga nuo pradūrimo)	24"	◆



6620

6625



6630

STŪMIMO LANKAI

DSA6700	<input type="checkbox"/>	NESLIDŪS, MONT. 3 CM ATST., REG. IKI 4 CM	24"	142,18
DSA6710	<input type="checkbox"/>	PLIENINIAI, MONT. 3 CM ATST., REG. IKI 4 CM	24"	113,74
DSA6720	<input type="checkbox"/>	TITANINIAI, MONT. 3 CM ATST., REG. IKI 4 CM	24"	277,73
DSA6740	<input type="checkbox"/>	CARBOLIFE GEKKO, NESLIDŪS MONT. 3 CM ATST., REG. IKI 4 CM	24", 25"	373,46
DSA6750	<input type="checkbox"/>	CARBOLIFE GEKKO S, NESLIDŪS, MONT. 3 CM ATST., REG. IKI 4 CM	24", 25"	373,46
DSA6760	<input type="checkbox"/>	CARBOLIFE CURVE L SU ERGONOMIŠKU PROFILIU MONT. 3 CM ATST., REG. IKI 4 CM	24"	282,46
DSA6770	<input type="checkbox"/>	CARBOLIFE QUADRO, SU ERGONOMIŠKU PROFILIU MONT. 3 CM ATST., REG. IKI 4 CM	24"	373,46
DSA6780	<input type="checkbox"/>	LENGVI ALIUMINIAI, PILKI, MONT. 3 CM ATST., REG. IKI 4 CM	24", 25"	◆
DSA6790	<input checked="" type="checkbox"/>	LENGVI ALIUMINIAI, JUODI, MONT. 3 CM ATST., REG. IKI 4 CM	24", 25"	○



6700

6710



6720



6740



6790

6760

STIPINŲ APSAUGOS			
DSA6900	<input type="checkbox"/>	Permatomos	24", 26" 200,95
DSA6910	<input type="checkbox"/>	Juodos	24", 26" 200,95
ALBER PRIEDAI			
DSA6950	<input type="checkbox"/>	LAIKIKLIS TWION IR E-MOTION M25 SU ALBER APSAUGA NUO APSIVERTIMO	Tik su 24" ratais NC : 7500, 7510, 7520 633,18
<i>Patarimas : kad stabdžiai puikiai derėtų su rankiniais ratais, patariame juos padengti ta pačia danga kaip ir motorizuotus ratus.</i>			7210 7230 7240
STABDŽIAI			
DSA7210	<input type="checkbox"/>	STABDO PASTŪMUS STABDŽIŲ RANKENĖLĘ, LENKTA RANKENĖLĖ	◆ 7250
DSA7230	<input type="checkbox"/>	FUNKCINIAI STABDŽIAI	76,78
DSA7240	<input type="checkbox"/>	AKTYVŪS STABDŽIAI	76,78
DSA7250	<input checked="" type="checkbox"/>	LENGVI AKTYVŪS STABDŽIAI	145,02

SAUGUMO PRIEMONĖS

Montuojami ne daugiau kaip 2 elementai kiekvienoje pusėje iš šio sąrašo: apsaugos nuo apsivertimo, lazdos laikiklis arba tranzitiniai ratai.

APSAUGOS NUO APSIVERTIMO			
DSA7500	<input type="checkbox"/>	APSAUGA NUO APSIVERTIMO, DEŠINĖ	130,81
DSA7510	<input type="checkbox"/>	APSAUGA NUO APSIVERTIMO, KAIRĖ	130,81
DSA7520	<input type="checkbox"/>	APSAUGOS NUO APSIVERTIMO, ABIEJŲ PUSIŲ	261,61

DIRŽAI			
DSA7800	<input type="checkbox"/>	STANDARTINIS LAIKYSENOS DIRŽAS	42,65
DSA7810	<input type="checkbox"/>	BODYPOINT LAIKYSENOS DIRŽAS EVOFLEX, 2 TAŠKŲ, MAŽAS, PLOKŠČIAS, SU MYGTUKU	217,06
DSA7820	<input type="checkbox"/>	BODYPOINT LAIKYSENOS DIRŽAS EVOFLEX, 2 TAŠKŲ, VIDUTINIS, PLOKŠČIAS SU REABILITACINIŲ FIKSATORIUMI	217,06
DSA7830	<input type="checkbox"/>	BODYPOINT LAIKYSENOS DIRŽAS EVOFLEX, 2 TAŠKAI, DIDELIS, PLOKŠČIAS TVIRTINIMAS SU REABILITACINIŲ FIKSATORIUMI	217,06



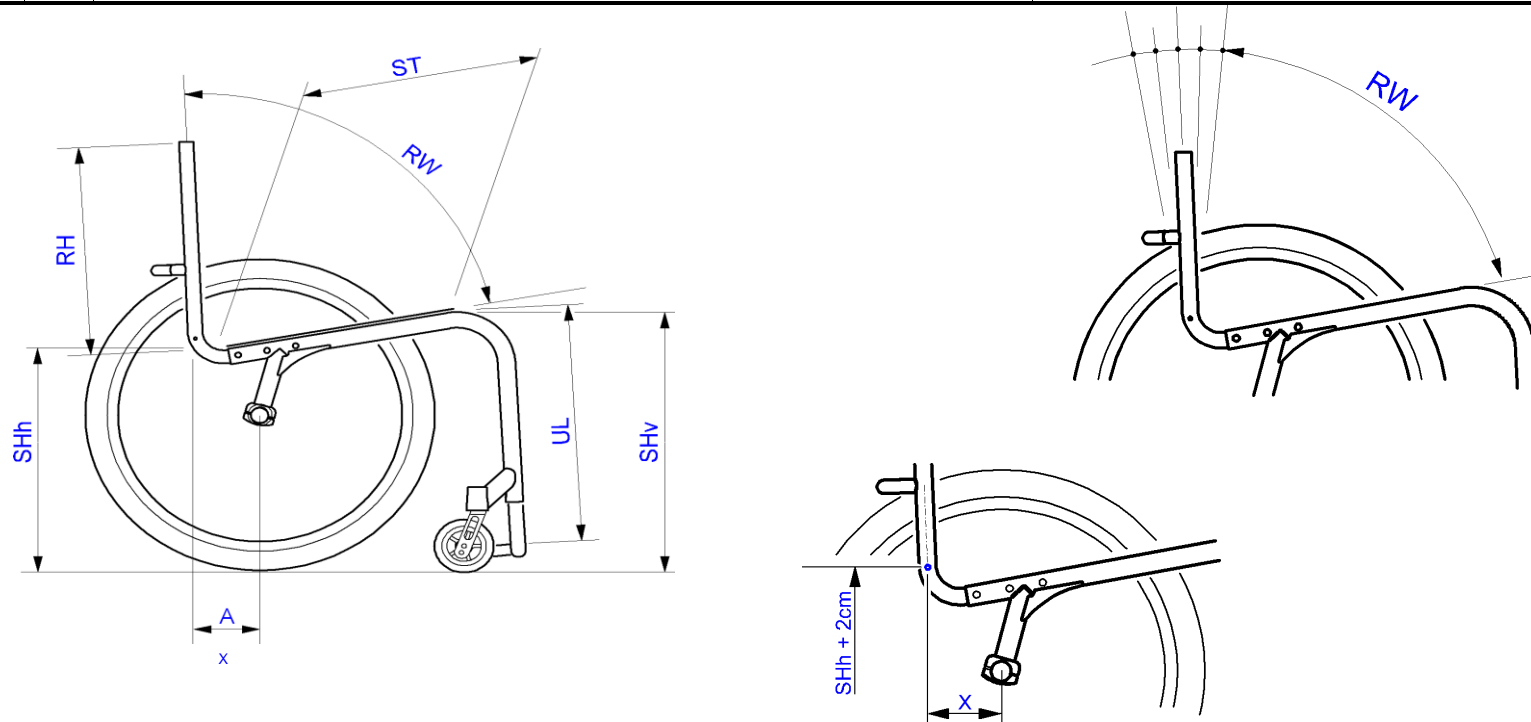

ATŠVAITAI			
DSA7900	<input type="checkbox"/>	ATŠVAITAI (MONTUOJAMI ANT STIPINŲ)	22,75

KITI PASIRINKIMAI

Rėmo apsauga			
DSA8010	<input type="checkbox"/>	PRIEKINIO RĖMO APSAUGA	44,55
DSA8500	<input type="checkbox"/>	POMPA - NAUJA	33,18
DSA8550	<input type="checkbox"/>	ĮRANKIŲ RINKINYS	22,75
DSA8650	<input type="checkbox"/>	RATŲ KREPŠYS	65,40
DSA8680	<input type="checkbox"/>	24" KALNŲ DVIRAČIO RATAI SU KREPŠIU KALNŲ DVIRAČIO RATAI IR PADANGOS SU ALIMINIAIS PILKAIS RATLANKIAIS IR GREITO NUĖMIMO AŠIMIS	646,45
DSA8800	<input type="checkbox"/>	BODYPOINT BLAUDOS DIRŽELIS	104,27
DSA8850	<input type="checkbox"/>	BODYPOINT MOBILUMO KREPŠYS	104,27

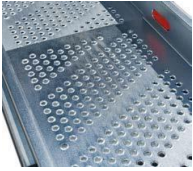

INDIVIDUALŪS MATAVIMAI	
SW	
ST = SD	
RW = BH	
FSTF = SHv	
RSTF = SHh	
LLL	
BA = RW	
X	
Naudotojo svoris	
Naudotojo ūgis	

Ramos				
1440530	<input type="checkbox"/>	Stiklo pluošto sulankstoma Mono rampa. Sulenktos matmenys: 2000 x 230 mm 16,3 kg - maksimali keliamoji galia: 300 kg	1 787,68	 1440530
1654128	<input type="checkbox"/>	Basic rampa 2 teleskopinės dalys iš aliuminio ir neslidžios dangos. Sulenktos matmenys: 1210 x 194 mm. 8,8 kg vienai porai – maksimali keliamoji galia: 270 kg	298,58	 1654128
1654129	<input type="checkbox"/>	Quick2go Compact 3 dalių aliuminio teleskopinė rampa su neslidžia danga. Sulenktos matmenys: 870 x 237 mm 13,6 kg vienai porai – maksimali keliamoji galia: 260 kg	559,24	 1654129
1654130	<input type="checkbox"/>	Aliuminio sulankstoma Mono rampa. Sulenktos matmenys: 1824 x 714 mm 13,9 kg – maksimali keliamoji galia: 300 kg	317,54	 1654130

.....EUR

Įrašykite bendrą kainą

Su pasirinkta komplektacija ir kaina sutinku: _____
Vardas, pavardė , parašas, data

Sutinku elektroniniu paštu gauti sąskaitas, informacinius pranešimus, priminimus ir kitą aktualią informaciją, susijusią su neįgalųjų technikos įsigijimu _____
(parašas, jei sutinkate)

Prekės vežamos pagal specialų užsakymą. Atsisakius užsakytų prekių mokama 50 proc. vežimėlio vertės bauda už užsakymo netesybą.

Su sąlyga sutinku _____
(vardas, pavardė, parašas,)

Galimi kiti priedai, daugiau info: www.kuschall.com
Arba tel. 8 614 41583, info@teida.lt
Užsakymą pateikite: technika@teida.lt arba info@teida.lt
Kainos galioja nuo 2023 02 14